



CITY MULTI

Air-Conditioners For Building Application
INDOOR UNIT

PCFY-P-VKM-E

Переклад оригіналу.

ПОСІБНИК З ЕКСПЛУАТАЦІЇ

ДЛЯ КОРИСТУВАЧА

Українська

1. Заходи безпеки	1	5. Аварійна експлуатація безпровідного пульта дистанційного керування. . .	10
2. Найменування деталей.	3	6. Догляд і чистка.	11
3. Експлуатація	6	7. Пошук і виправлення неполадок.	12
4. Таймер	10	8. Технічні характеристики	14

Примітка



Fig. 1

Ця позначка дійсна виключно для відповідних країн.

Цю позначку надруковано відповідно до Директиви 2012/19/EU, стаття 14 «Інформація для користувачів» та додаток IX, та/або до Директиви 2006/66/EC, стаття 20 «Інформація для кінцевих користувачів» та додаток II.

Цей виріб MITSUBISHI ELECTRIC розроблено та виготовлено з матеріалів та компонентів найвищої якості, які придатні для переробки та/або повторного використання. Ця позначка означає, що електричне та електронне обладнання, елементи живлення та акумулятори після завершення терміну експлуатації потрібно утилізувати окремо від побутових відходів. Якщо під позначкою надруковано хімічний символ (Fig. 1), це означає, що елемент живлення або акумулятор містять важкі метали в певній концентрації.

Ця концентрація позначається таким чином: Hg: ртуть (0,0005%), Cd: кадмій (0,002%), Pb: свинець (0,004%)

У країнах ЄС існують системи окремого збирання використаних електричних та електронних виробів, елементів живлення та акумуляторів. Будь ласка, утилізуйте своє обладнання, елементи живлення й акумулятори належним чином у місцевих центрах збирання/переробки відходів. Допоможіть зберегти наше спільне навколишнє середовище!

Примітка.

Фраза «дротовий пульт дистанційного керування» в цьому посібнику з експлуатації стосується PAR-41MAA.

Якщо вам потрібна інформація про інший пульт дистанційного керування, див. збірник інструкцій, що входить у комплект.

1. Заходи безпеки

- ▶ Перш ніж розпочати монтаж блока, уважно прочитайте весь розділ «Заходи безпеки».
- ▶ Розділ «Заходи безпеки» містить дуже важливі інструкції щодо безпеки. Обов'язково дотримуйтеся їх.
- ▶ Перед підключенням системи сповістіть або отримайте згоду постачальника.

Символи, що використовуються в тексті

⚠ Увага!

Позначає заходи безпеки, яких слід дотримуватися, щоб запобігти травмуванню або смерті користувача.

⚠ Обережно!

Позначає заходи безпеки, яких слід дотримуватися, щоб запобігти пошкодженню блока.

Символи, що використовуються в ілюстраціях

⚡ : Указує на деталь, яка має бути заземлена.

⚠ Увага!

- Ці пристрої не доступні для широкої громадськості.
- Не дозволяється встановлення блока користувачем. Для встановлення блока звертайтеся до дилера або повноваженої компанії. Якщо блок встановлено неналежним чином, це може призвести до витікання води, ураження електричним струмом або пожежі.
- Не модифікуйте блок. Це може призвести до пожежі, ураження електричним струмом, травмування або витоку води.
- Не ставайте на зовнішній блок і не ставте на нього жодних предметів.
- Уникайте потрапляння води на блок і не торкайтеся блока мокрими руками. Це може призвести до ураження електричним струмом.
- Не розпилюйте горючі гази поруч із блоком. Це може призвести до пожежі.
- Не встановлюйте газові плити або інші пристрої з відкритим вогнем у місцях, де на них може потрапити повітря, що виходить із блока. Це може призвести до неповного горіння.
- Не знімайте передню панель або захисну решітку вентилятора з зовнішнього блока під час його роботи.
- Забороняється самостійно ремонтувати або переміщувати виріб в інше місце.
- Якщо ви помітили незвичайний шум або вібрацію, припиніть роботу, вимкніть вимикач живлення та зверніться до дилера.
- У жодному разі не вставляйте пальці, палиці та ін. у вхідні або вихідні отвори.
- Якщо ви помітили незвичні запахи, припиніть використання блока, вимкніть вимикач живлення та зверніться до дилера. В іншому разі може виникнути поломка, ураження електричним струмом або пожежа.
- Цей кондиціонер НЕ призначено для використання дітьми або фізично слабкими людьми без нагляду.
- У разі видудання або витікання охолоджувального газу зупиніть роботу кондиціонера, ретельно провітріть кімнату та зверніться до дилера.
- Цей прилад призначається для використання спеціалістами або особами, що пройшли відповідне навчання, у крамницях, легкій промисловості та сільськогосподарських підприємствах, а також для комерційного використання неспеціалістами.

- Пристрій не призначений для використання людьми (зокрема, дітьми) з обмеженими фізичними, сенсорними або психічними можливостями та відсутністю досвіду й знань. Таким людям можна користуватися пристроєм лише під наглядом особи, відповідальної за безпеку, або після інструктажу з користуванням.
- Діти повинні бути під наглядом і не гратися з пристроєм.
- Цим пристроєм можуть користуватися діти віком від 8 років та особи зі зниженою фізичною, сенсорною чи розумовою спроможністю, а також ті, хто не має достатнього досвіду й знань, за умови, що вони знаходяться під наглядом або проінструктовані щодо користування пристроєм у безпечний спосіб та усвідомлюють небезпеку, пов'язану з таким користуванням. Не допускайте гри дітей з цим пристроєм. Чищення й технічне обслуговування на рівні користувача не може проводитися дітьми без нагляду дорослих.
- Під час встановлення, переміщення або обслуговування кондиціонера використовуйте лише холодоагент, вказаний на зовнішньому блоці, для наповнення трубопроводів холодоагенту. Не змішуйте його з іншими холодоагентами та не допускайте залишків повітря в трубопроводах. У разі змішування холодоагенту з повітрям у трубопроводі холодоагенту може виникнути аномально високий тиск, що може призвести до вибуху й інших небезпечних ситуацій. Використання будь-якого іншого холодоагенту, крім призначеного для системи, призведе до механічної відмови, несправності системи або поломки блока. У найгіршому випадку це може створити серйозну загрозу безпеки, пов'язану з виробом.

1. Заходи безпеки

- Блок необхідно встановлювати в приміщеннях, площа яких перевищує значення, указане в посібнику з встановлення зовнішнього блока.
Див. посібник з установа зовнішнього блока.
- Не використовуйте засоби для прискорення розморожування або очищення, якщо їх не рекомендовано виробником.
- Пристрій слід зберігати в приміщенні без безперервно працюючих джерел займання (наприклад, відкритого полум'я, працюючого газового приладу або електричного обігрівача).
- Не проколюйте пристрій та не спалюйте його.
- Пам'ятайте, що холодоагенти можуть не мати запаху.

⚠ Обережно!

- Не використовуйте гострих предметів для натискання кнопок, оскільки це може пошкодити пульт дистанційного керування.
- У жодному разі не закривайте вхідні та вихідні отвори внутрішнього або зовнішнього блока.
- У жодному разі не протирайте пульт керування бензолом, тканиною, змоченою в хімічних розчинниках тощо.
- Не використовуйте виріб протягом тривалого часу в умовах високої вологості, наприклад, із відчиненими дверима або вікном. У режимі охолодження, У режимі охолодження, якщо виріб працює в кімнаті з високою вологістю (відносна вологість 80 % або більше) протягом тривалого часу, вода, що конденсується в кондиціонері, може капати й мочити або пошкоджувати меблі тощо.
- Не торкайтеся верхньої заслінки виходу повітря або нижньої заслінки виходу повітря під час роботи. В іншому разі може утворюватися конденсат і пристрій припинить роботу.
- Виток холодоагенту може призвести до удушення. Необхідно забезпечити вентиляцію відповідно до стандарту EN 378-1.
- Труби необхідно обмотати ізоляційним матеріалом. Прямий контакт із непокритою трубою може призвести до опіку або обмороження.
- Забороняється класти елементи живлення в рот із будь-яких причин, оскільки є ризик випадково їх проковтнути.
- Попадання елемента живлення в травну систему може стати причиною задухи та/або отруєння.
- Встановлюйте блок на міцній конструкції, щоб уникнути надмірного рівня звуку роботи або вібрації.
- Вимірювання рівня шуму проводилося згідно з JIS C9612, JIS B8616, ISO 5151(T1), і ISO 13523(T1).

Утилізація блока

Для утилізації блока проконсультуйтеся з дилером.

2. Найменування деталей

■ Внутрішній блок

Швидкість вентилятора		4 швидкості + «Auto» (Автоматичний)*1
Заслінка	Кроки	5 кроків
	Автоматичний поворот	Доступно
Жалюзі		Вручну
Фільтр		Довготривалий
Індикатор очищення фільтра		2500 год
Налаштування номера моделі безпроводного пульта дистанційного керування*2		225 (001)

*1 Ця операція можлива лише з пультом дистанційного керування, який може встановлювати швидкість вентилятора на значення «Auto» (Авто).

*2 Під час використання бездротового пульта дистанційного керування налаштуйте «Model No.» (Номер моделі). (Див. таблицю вище.)

- Установіть номер моделі на номер, указаний у дужках, якщо зовнішній блок є моделлю, що підтримує одночасне охолодження й обігрів (моделі, режим роботи яких можна встановити на «Auto» (Авто)).
- Спосіб установлення номера моделі для бездротового пульта дистанційного керування див. в посібнику із встановлення бездротового пульта дистанційного керування.

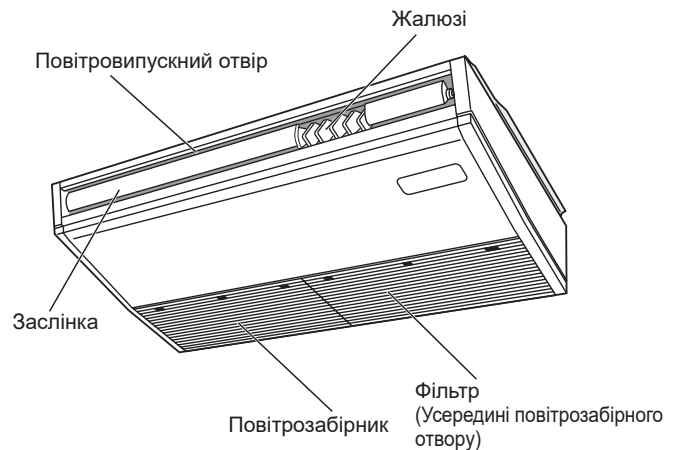

■ Провідний пульт дистанційного керування

Інтерфейс пульта

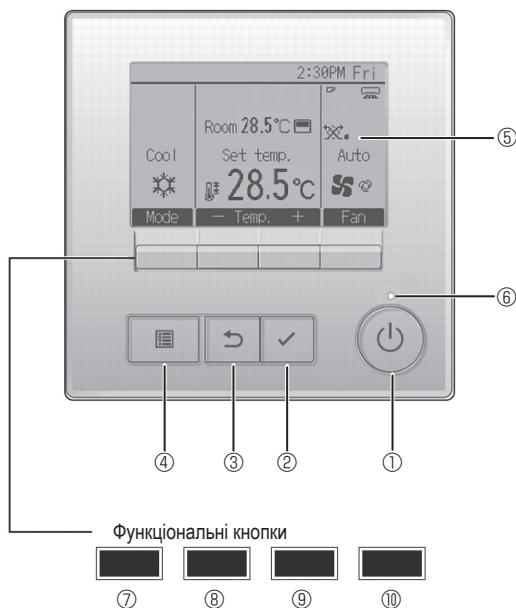

Функції функціональних кнопок змінюються залежно від екрана. Щоб дізнатися про функції кнопок на певному екрані, див. інструкції щодо функцій кнопок, що з'являються в нижній частині дисплея.

Якщо система централізована, інструкції для заблокованих кнопок не з'являтимуться.

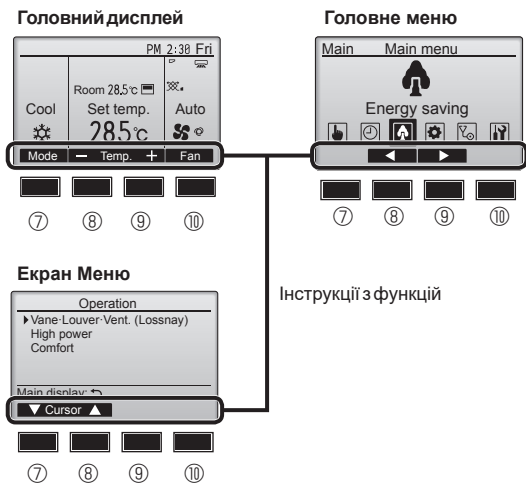

① Кнопка [УВІМК./ВИМК.]

Натисніть для ввімкнення/вимкнення внутрішнього блока.

② Кнопка [ВИБРАТИ]

Натисніть для збереження налаштування.

③ Кнопка [НАЗАД]

Натисніть, щоб повернутися на попередній екран.

④ Кнопка [МЕНЮ]

Натисніть для повернення до головного меню.

⑤ LCD з підсвіткою

Тут з'являтимуться налаштування роботи.

Якщо підсвітку вимкнено, вона вмикається натисканням будь-якої кнопки та світиться протягом певного періоду часу залежно від екрана.

Коли підсвітка вимкнена, натискання будь-якої кнопки ввімкне її, а функція кнопки не виконається. (Окрім кнопки [УВІМК./ВИМК.]

⑥ Лампа УВІМКНЕННЯ/ВИМКНЕННЯ

Ця лампа загоряється зеленим під час роботи блока. Вона блимає під час запуску пульта дистанційного керування або у випадку помилки.

⑦ Функціональна кнопка [F1]

Головний дисплей: натисніть для зміни режиму роботи.

Екран Меню: функції кнопок змінюються залежно від екрана.

⑧ Функціональна кнопка [F2]

Головний дисплей: натисніть для зменшення температури.

Головне меню: натисніть, щоб перемістити курсор вліво.

Екран Меню: функції кнопок змінюються залежно від екрана.

⑨ Функціональна кнопка [F3]

Головний дисплей: натисніть для збільшення температури.

Головне меню: натисніть, щоб перемістити курсор вправо.

Екран Меню: функції кнопок змінюються залежно від екрана.

⑩ Функціональна кнопка [F4]

Головний дисплей: натисніть для зміни швидкості вентилятора.

Екран Меню: функції кнопок змінюються залежно від екрана.

2. Найменування деталей

Дисплей

Головний дисплей може демонструватися в одному з двох режимів: «Повний» та «Базовий». Заводський режим — «Повний». Щоб перейти в режим «Базовий», змініть налаштування на головному дисплеї. (Див. посібник з експлуатації, що надається разом із пультом дистанційного керування.)

<Повний режим>

* У цілях пояснення демонструються всі піктограми.

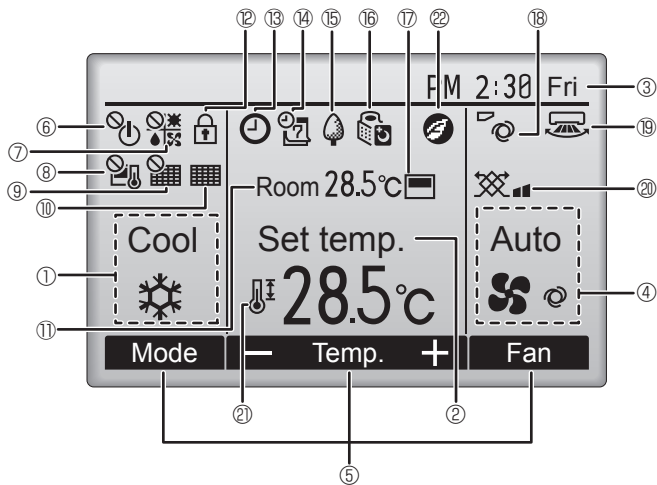

<Базовий режим>

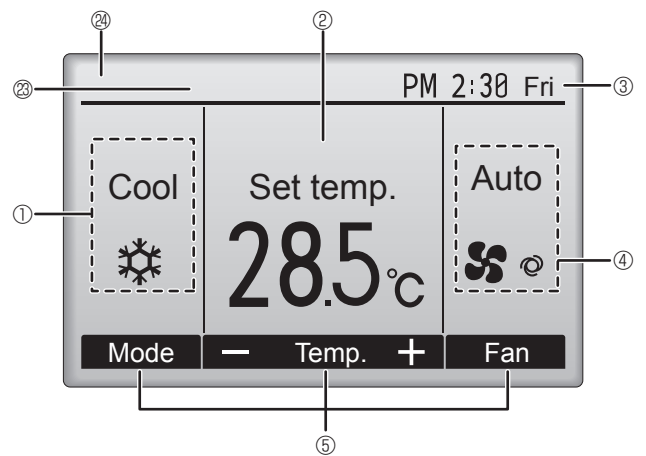

① Робочий режим

② Задана температура

③ Годинник

④ Швидкість вентилятора

⑤ Інструкції з функцій кнопок

Тут демонструються функції відповідних кнопок.



Демонструється, якщо функцію ввімкнення/вимкнення централізовано.



Демонструється, якщо робочий режим централізовано.



Демонструється, якщо задану температуру централізовано.



Демонструється, якщо функцію скидання фільтра централізовано.



Вказує на необхідність технічного обслуговування фільтра.

⑪ Кімнатна температура



Демонструється, якщо всі кнопки заблоковано.



Демонструється, якщо функцію таймера ввімкнення/вимкнення, пониження температури на ніч або таймера автоматичного вимкнення увімкнено.

⑬ демонструється, якщо таймер вимкнено централізованою системою управління.



Демонструється, якщо тижневий таймер увімкнено.



Демонструється, якщо блоки працюють у режимі економії енергії. (Не демонструватиметься на деяких моделях або внутрішніх блоках)



Демонструється, якщо зовнішні блоки працюють у тихому режимі.



Демонструється, якщо вбудований терморезистор на пульті дистанційного керування активовано для моніторингу кімнатної температури (⑪).

⑪ демонструється, якщо терморезистор на внутрішньому блоці активовано для моніторингу кімнатної температури.



Вказує налаштування заслінки.



Вказує налаштування жалюзі.



Вказує налаштування вентиляції.



Демонструється, якщо діапазон заданої температури обмежено.



З'являється під час роботи в режимі енергозбереження з використанням функції «3D i-see Sensor».

⑳ Централізоване керування

З'являється в певний період, коли використовується елемент із централізованим керуванням.

㉑ Відображення повідомлення про початкову помилку

У разі початкової помилки з'являється код помилки.

Більшість налаштувань (окрім увімкнення/вимкнення, швидкості вентилятора, температури) можна здійснювати в головному меню.

uk

2. Найменування деталей

■ Безпроводний пульт дистанційного керування (Додаткові деталі.)

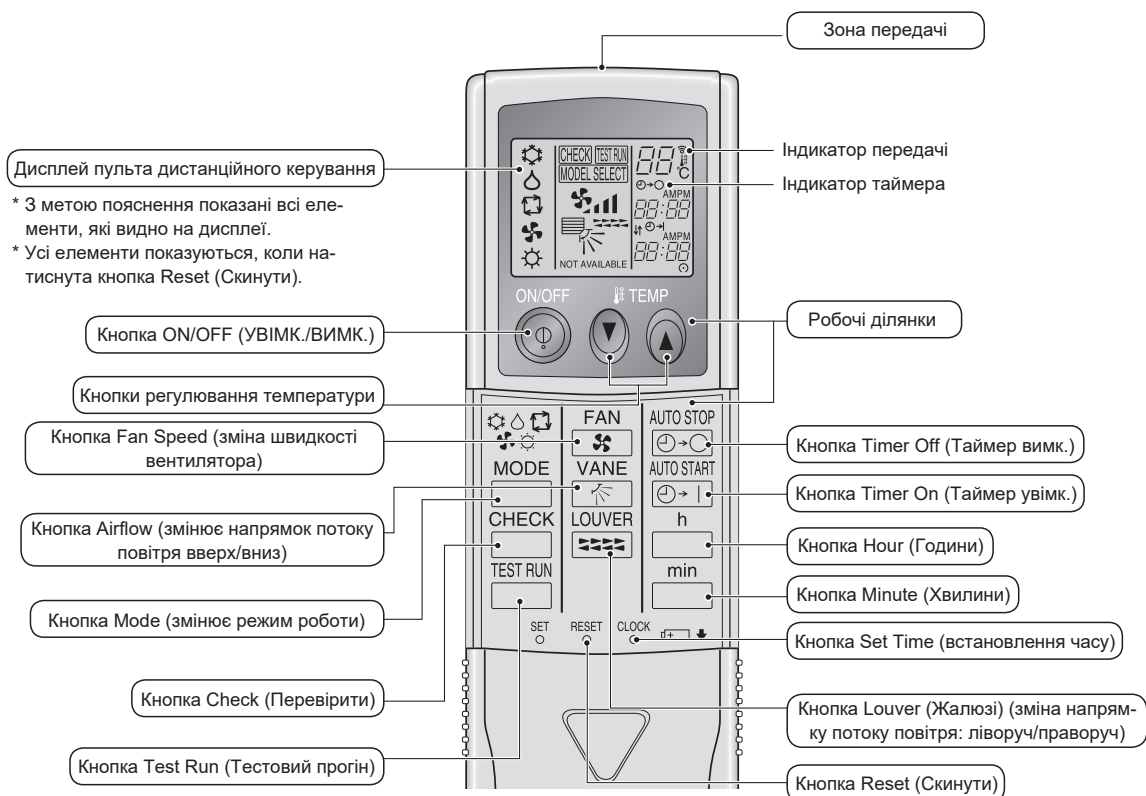

Примітки (лише для безпроводного пульта дистанційного керування).

- Під час використання безпроводного пульта дистанційного керування спрямовуйте його на приймач внутрішнього блоку.
- Якщо пульт дистанційного керування використовується приблизно через 2 хвилини після подачі електроенергії на внутрішній блок, цей блок може подати два звукові сигнали, оскільки виконує автоматичну початкову перевірку.
- Внутрішній блок подає звуковий сигнал для підтвердження отримання сигналу з пульта дистанційного керування. Сигнали приймаються на відстані приблизно до 7 метрів по прямій лінії від внутрішнього блоку в зоні на 45° наліво й направо від блоку. Проте освітлення, таке як лампи денного світла або сильне світло, може вплинути на прийом сигналів внутрішнім блоком.
- Якщо індикатор роботи біля приймача внутрішнього блоку блимає, необхідно провести перевірку блока. Для обслуговування зверніться до дилера.
- Поводьтеся з пультом дистанційного керування обережно! Не давайте йому падати та уникайте ударів по ньому. Не давайте йому намокнути та не залишайте його в приміщенні з високою вологістю.
- Щоб уникнути неправильного розміщення пульта дистанційного керування, встановіть тримач, що поставляється в комплекті з пультом, на стіну, і завжди залишайте пульт у ньому після використання.

Установлення/заміна акумулятора

1. Зніміть верхню кришку, вставте два акумулятори AAA, а потім установіть верхню кришку.



Два акумулятори AAA
Починайте вставляти акумулятори від негативного (-) кінця. Розміщуйте акумулятори в правильних напрямках (+, -)!

2. Натисніть кнопку Reset (Скинути).

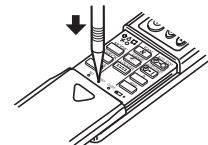

Натисніть кнопку Reset (Скинути) за допомогою предмета з тонким кінцем.

3. Експлуатація

■ Метод роботи див. у посібнику з експлуатації, що поставляється в комплекті з кожним пультом дистанційного керування.

3.1. УВІМКНЕННЯ/ВИМКНЕННЯ

[УВІМКНЕННЯ]



Натисніть кнопку [УВІМК./ВИМК.]. Лампа УВІМКНЕННЯ/ВИМКНЕННЯ загориться зеленим, і почнеться робота. Коли для «LED lighting» (світлодіодний індикатор) встановлено значення «No» (Ні), лампа ON/OFF (Увімк./вимк.) горіти не буде.

[ВИМКНЕННЯ]



Натисніть кнопку [УВІМК./ВИМК.] ще раз. Лампа УВІМКНЕННЯ/ВИМКНЕННЯ погасне, і робота завершиться.

Примітка.

Кондиціонер не запускатиметься приблизно 3 хвилини, навіть якщо ви натиснете кнопку УВІМК./ВИМК. відразу після початку процедури вимкнення.

Це зроблено для того, щоб не пошкодити внутрішні компоненти.

■ Робота під час перезапуску

	Проводовий пульт дистанційного керування	Безпроводний пульт дистанційного керування
Робочий режим	Робочий режим перед вимкненням живлення.	Робочий режим перед увімкненням безпроводного пульта дистанційного керування.
Задана температура	Задана температура перед вимкненням живлення.	Задана температура перед увімкненням безпроводного пульта дистанційного керування.
Швидкість вентилятора	Швидкість вентилятора перед вимкненням живлення.	Швидкість вентилятора перед увімкненням безпроводного пульта дистанційного керування.
Напрямок потоку повітря	Напрямок потоку повітря перед вимкненням живлення.	Напрямок потоку повітря перед увімкненням безпроводного пульта дистанційного керування.

■ Дозволений діапазон заданої температури

Робочий режим	Діапазон заданої температури
Cool (Охолодження)/Dry (Сушіння)	19–30°C
Heat (Обігрів)	17–28°C
Auto (Авто)	19–28°C
Fan/Ventilation (Вентиляція)	Не встановлюється

Задані діапазони температур змінюються залежно від моделей зовнішніх блоків і пульта дистанційного керування.

3. Експлуатація

3.2. Вибір режиму

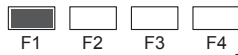
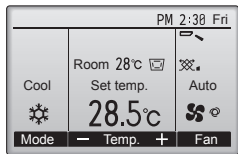

Кожне натискання кнопки [F1] дає змогу послідовно перемикаючи такі робочі режими. Виберіть необхідний робочий режим.

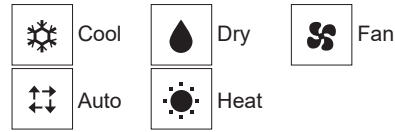

Робочі режими, не доступні для підключених моделей зовнішніх блоків, не демонструватимуться на дисплеї.

Що означає блимання піктограми режиму

Піктограма режиму блиматиме, якщо внутрішні блоки в тій же системі охолодження (підключені до того ж зовнішнього блоку) вже працюють в іншому режимі. У такому випадку решта блоків тієї ж групи може працювати тільки в тому ж режимі.

3.3. Налаштування температури

<Охолодження, сушіння, обігрів і автоматичне перемикання (одинарна задана позиція.)>

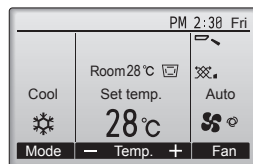
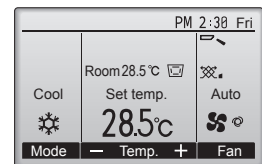

Приклад дисплея (Градуси Цельсія з кроком у 1)

Натисніть кнопку [F2] для зменшення заданої температури або [F3] для її збільшення.

- Див. таблицю в розділі 3.1. для доступних діапазонів температур у різних робочих режимах.
- Діапазон заданої температури не можна встановити для роботи в режимі Fan/Ventilation (Вентиляція).
- Задана температура демонструватиметься в градусах Цельсія в кроках 0,5 або 1 градус, або у градусах Фаренгейта, залежно від моделі внутрішнього блока та налаштування режиму дисплея на пульті дистанційного керування.

Автоматична робота (одинарна задана позиція.)

- Відповідно до заданої температури, процедура охолодження починається, якщо кімнатна температура надто висока, а процедура обігріву починається, якщо температура надто низька.
- В автоматичному режимі роботи, якщо кімнатна температура змінюється та залишається на 1,5°C та більше вище заданої температури протягом 3 хвилин, кондиціонер переходить у режим охолодження. Таким же чином, якщо кімнатна температура залишається на рівні 1,5°C або більше нижче заданої температури протягом 3 хвилин, кондиціонер переходить у режим обігріву.

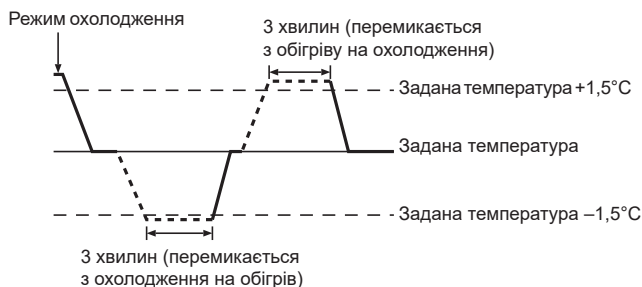

- Кімнатна температура автоматично коригується для підтримання встановленої ефективної температури. Коли задану температуру досягнуто, в режимі охолодження підтримується температура на кілька градусів холодніша за задану, а в режимі нагрівання — на кілька градусів тепліша (автоматичне енергозбереження).

<Режим «Auto» (Авто) (подвійна задана позиція)>

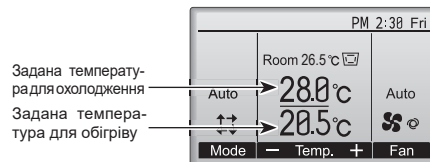

- 1 З'являться поточні задані температури. Натисніть кнопку [F2] або [F3] для демонстрації екрана налаштувань.

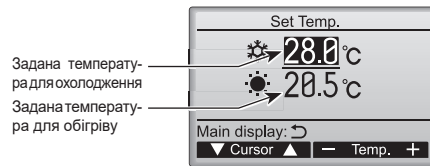

- 2 Натисніть кнопку [F1] або [F2], щоб перемістити курсор на бажане налаштування температури (охолодження або обігрів). Натисніть кнопку [F3] для зменшення вибраної температури або [F4] для її збільшення.
 - Див. таблицю в розділі 3.1. для доступних діапазонів температур у різних робочих режимах.
 - Задані значення температури для охолодження й обігрівання, встановлені в режимі «Auto» (Автоматичний) (подвійна задана величина), також використовуються в режимах «Cool» (Охолодження) або «Dry» (Сушіння) і «Heat» (Обігрівання).
 - Задані значення температури для охолодження й обігрівання, встановлені в режимі «Auto» (Автоматичний) (подвійна задана величина), повинні відповідати вказаним нижче умовам.
 - Задані температури охолодження вище заданих температур обігріву.
 - Дотримана вимога мінімальної різниці температур між заданими температурами охолодження й обігріву (змінюється залежно від під'єднаних моделей внутрішніх блоків).
 - * Якщо задані температури не відповідають вимозі мінімальної різниці температур, обидві задані температури автоматично змінюються в межах діапазону допустимих налаштувань.

Навігація екранами

- Перехід на головний екран... кнопка [НАЗАД]

Автоматична робота (Подвійна задана величина)

Якщо як робочий режим встановлено «Auto» (Автоматичний) (подвійна задана величина), можна встановити два задані значення температури (одне для охолодження та одне для обігрівання). Залежно від того, яка кімнатна температура, внутрішній блок автоматично працюватиме в режимі «Cool» (Охолодження) або «Heat» (Обігрівання), підтримуючи кімнатну температуру в заданому діапазоні.

Режим роботи внутрішнього блока в режимі «Auto» (Автоматичний) (подвійна задана величина) зображено на поданому нижче графіку.

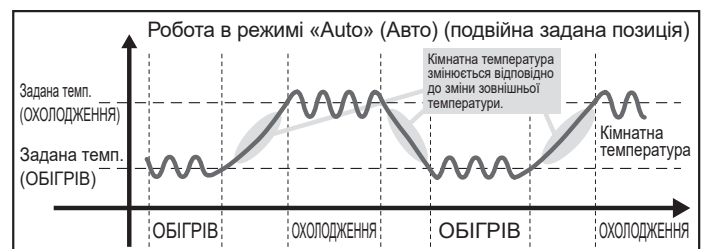

3. Експлуатація

3.4. Налаштування швидкості вентилятора

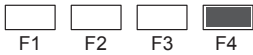
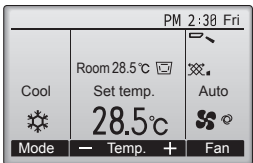

Натисніть кнопку [F4] для зміни швидкості вентилятора в такому порядку.



- Доступні швидкості вентилятора залежать від моделей підключених внутрішніх блоків.

Примітка.

- Кількість доступних швидкостей вентилятора залежить від типу підключеного блока. Слід також звернути увагу на те, що деякі блоки не мають налаштування «Auto» (Авто).
- Фактична швидкість вентилятора блока відрізнятиметься від швидкості, що демонструється на дисплеї пульта дистанційного керування у таких випадках.
 1. Коли на дисплеї відображається «STAND BY» (ОЧІКУВАННЯ) або «DEFROST» (РОЗМОРОЖУВАННЯ).
 2. Коли температура теплообмінника низька в режимі обігріву. (Наприклад, безпосередньо після початку операції обігріву.)
 3. У режимі HEAT (Обігрів), якщо температура в приміщенні вище заданої.
 4. У режимі COOL (Охолодження), якщо кімнатна температура нижче заданої.
 5. Блок перебуває в режимі DRY (Сушіння).

■ Автоматичне налаштування швидкості вентилятора (для бездротового пульта дистанційного керування)

Це потрібно зробити для бездротового пульта дистанційного керування лише в тому випадку, коли автоматичне встановлення швидкості вентилятора не налаштовано за замовчуванням. Це не потрібно робити для дротового пульта дистанційного керування з автоматичним встановленням швидкості вентилятора, налаштованим за замовчуванням.

- 1 Після завершення натисніть кнопку SET (НАЛАШТУВАННЯ) за допомогою гострого предмета. Виконуйте це тоді, коли дисплей пульта дистанційного керування вимкнений. **MODEL SELECT** блимає, а номер моделі горить **A**.
- 2 Натисніть кнопку AUTO STOP (АВТОМАТИЧНА ЗУПИНКА) **Ⓜ-Ⓚ**. **Ⓜ** блимає, а номер налаштування горить **Ⓚ**. (Налаштування № 01: без автоматичного встановлення швидкості вентилятора)
- 3 Натисніть кнопки температури, **Ⓜ** **Ⓚ** щоб установити налаштування № 02. (Налаштування № 02: з автоматичним встановленням швидкості вентилятора) Якщо ви помилилися, натисніть кнопку ON/OFF (УВІМК./ВИМК.) **Ⓚ** і знову виконайте дії, починаючи з процедури 2.
- 4 Натисніть кнопку SET (НАЛАШТУВАННЯ) за допомогою гострого предмета. **MODEL SELECT** і номер моделі горять протягом 3 секунд, а потім гаснуть.

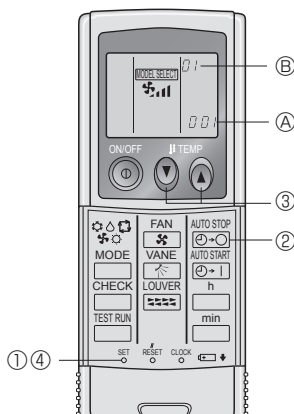

3.5. Налаштування напрямку потоку повітря

3.5.1. Навігація головним меню

<Вхід у головне меню>

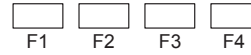
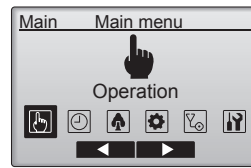

Натисніть кнопку [МЕНЮ] на головному екрані. З'явиться головне меню.

<Вибір елемента>

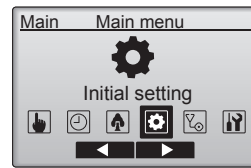

Натисніть [F2], щоб перемістити курсор вліво. Натисніть [F3], щоб перемістити курсор вправо.

<Вихід з екрана головного меню>

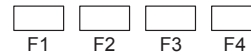
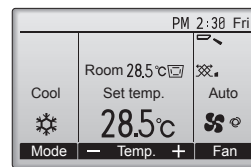

Натисніть кнопку [НАЗАД], щоб вийти з головного меню та повернутися на головний дисплей.

Якщо протягом 10 хвилин не натискається жодна кнопка, дисплей автоматично перейде на головний дисплей. Незбережені налаштування буде втрачено.

uk

<Демонстрація функцій, що не підтримуються>

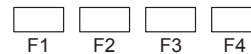
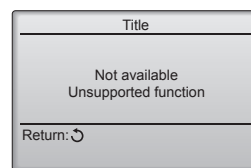

Якщо користувач вибере функцію, що не підтримується відповідною моделлю внутрішнього блока, з'явиться повідомлення зліва.

3. Експлуатація

3.5.2. Заслінка-Вентиляція. (Lossnay)

<Вхід у меню>

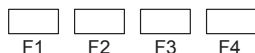
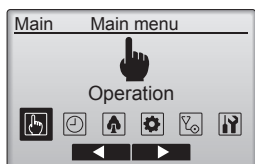

У головному меню виберіть «Operation» (Експлуатація) (див. 3.5.1.), а потім натисніть кнопку [ВИБРАТИ].

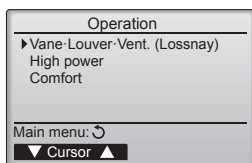

Виберіть пункт «Vane-Louver-Vent. (Lossnay)» (Заслінка-Жалюзі-Вентиляція (Lossnay)) або «Vane-3D i-see-Vent. (Lossnay)» (Заслінка-3D i-see-Вентиляція (Lossnay)) у меню експлуатації, а потім натисніть кнопку [ВИБРАТИ].

Налаштування заслінки

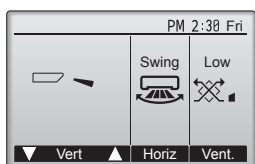

Натисніть кнопку, як показано вище, щоб перейти до наведених далі параметрів налаштування.

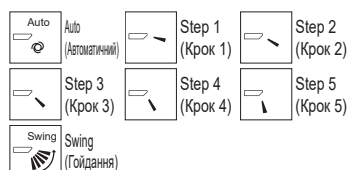

Виберіть «Swing» (Гойдання) для автоматичного руху заслінок вгору та вниз.

Якщо вибрати налаштування «Step 1» (Крок 1) — «Step 5» (Крок 5), заслінку буде зафіксовано під вибраним кутом.

<Налаштування вентиляції>

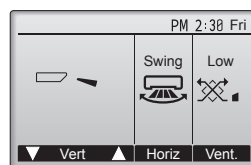

Натисніть кнопку [F4], щоб переглянути вказані нижче параметри налаштування.



• У деяких моделях внутрішніх блоків вентилятор може бути з'єднано з деякими моделями вентиляційних блоків.

<Повернення до головного меню>

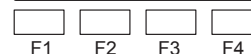
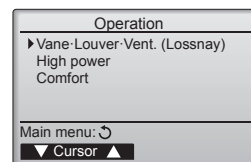

Натисніть кнопку [НАЗАД], щоб повернутися до меню експлуатації.

Примітки.

- Під час гойдання індикатор напрямку на екрані не змінюється синхронно із заслінками на блоці.
- Доступні напрямки залежать від типу підключеного блока.
- Фактичний напрямок повітря відрізнятиметься від вказаного на дисплеї пульта дистанційного керування в таких випадках.
 1. Дисплей перебуває в режимі «STAND BY» (Очікування) або «DEFROST» (Розморожування).
 2. Одразу після початку роботи в режимі обігріву (під час очікування системою змін).
 3. У режимі обігріву, якщо температура в приміщенні вище заданої.

<[Вручну] змінити напрямок потоку повітря: ліворуч/праворуч>

- * Не можна використати кнопку Louver (Жалюзі).
 - Зупиніть роботу блока, утримуйте важіль жалюзі та встановіть бажаний напрямок.
 - * Не встановлюйте напрямок усередину, коли блок знаходиться в режимі охолодження або сушіння, оскільки виникає ризик конденсації та капання води.

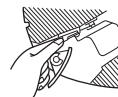

⚠ Обережно!

Щоб запобігти падінню, забезпечте стійку опору при роботі з блоком.

3.6. Вентиляція

Для комбінації LOSSNAY

- Доступні 2 режими роботи.
 - Вентиляція працює разом із внутрішнім блоком.
 - Вентиляція працює окремо.

Примітка. (Для безпроводного пульта дистанційного керування)

- Окрема робота вентилятора недоступна.
- На пульті дистанційного керування немає індикації.

4. Таймер

4.1. Для провідного пульта дистанційного керування

- Функції таймера відрізняються на кожному пульті дистанційного керування.
- Додаткові відомості про роботу з пультом дистанційного керування див. у відповідному посібнику з експлуатації, що надається разом із кожним пультом.

5. Аварійна експлуатація безпроводного пульта дистанційного керування

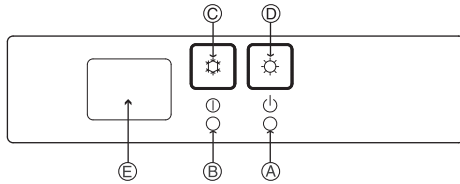

Ситуації, в яких не можна користуватися пультом дистанційного керування

У випадку закінчення заряду пульта дистанційного керування або неправильної роботи пульта аварійна експлуатація можлива за допомогою аварійних кнопок на решітці.

- Ⓐ Лампа DEFROST/STAND BY (Розморожування/очікування)
- Ⓑ Робоча лампа
- Ⓒ Перемикач охолодження аварійної експлуатації
- Ⓓ Перемикач обігріву аварійної експлуатації
- Ⓔ Приймач

Початок роботи

- Для роботи в режимі охолодження натисніть кнопку ❄️ Ⓒ та утримуйте її більше 2 секунд.
- Для роботи в режимі нагрівання натисніть кнопку ☀️ Ⓓ та утримуйте її більше 2 секунд.
- Горіння робочої лампи Ⓑ означає початок роботи.

Примітка.

- **Подробиці про аварійну експлуатацію наведено нижче.**

Подробиці про АВАРІЙНУ ЕКСПЛУАТАЦІЮ наведено нижче.

Робочий режим	COOL (Охолодження)	HEAT (Обігрів)
Задана температура	24 °C	24 °C
Швидкість вентилятора	Висока	Висока
Напрямок потоку повітря	Горизонтальний	Донизу 5

Закінчення роботи

- Для закінчення роботи натисніть кнопку ❄️ Ⓒ або ☀️ Ⓓ та утримуйте її довше 2 секунд.

6. Догляд і чистка

■ Інформація про фільтр

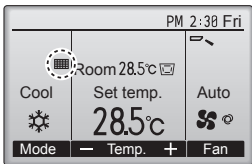

Коли настане час очищення фільтра, на головному дисплеї в повному режимі з'явиться .

Мийте, очищайте або замінійте фільтри після появи цієї піктограми. Додаткові відомості див. в посібнику для внутрішнього блока.

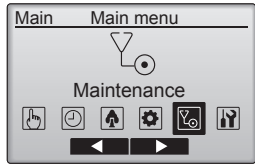

У головному меню виберіть «Maintenance» (Обслуговування), а потім натисніть кнопку [ВИБРАТИ].

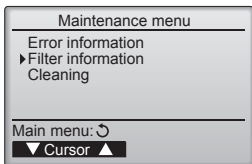

Виберіть «Filter information» (Інформація про фільтр) у меню технічного обслуговування, а потім натисніть кнопку [ВИБРАТИ].

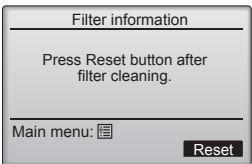

Натисніть кнопку [F4] для скидання піктограми фільтра.



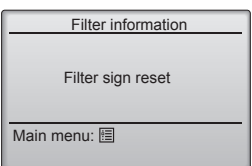

Виберіть «OK» за допомогою кнопки [F4].

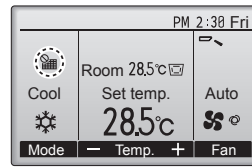

З'явиться екран підтвердження.

Навігація екранами
 • Повернення до головного меню кнопка [МЕНЮ]
 • Перехід на попередній екран кнопка [НАЗАД]



Якщо на головному дисплеї в повному режимі демонструється , система контролюється централізовано й піктограму фільтра не можна скинути.

Якщо підключено два або більше внутрішніх блоків, час для чистки фільтра може бути різним для кожного блока залежно від типу фільтра.

Якщо настає час для чистки фільтра на основному блоці, з'являється піктограма .

Після скидання піктограми фільтра скинеться загальний час роботи всіх блоків.

Піктограма  з'являється після певного періоду роботи, на основі припущення, що внутрішні блоки встановлено в місці зі звичайною якістю повітря. Залежно від якості повітря фільтр може потребувати частішої чистки.

Загальний час, після якого фільтр потребує чистки, залежить від моделі.
 • Ця індикація недоступна для безпроводного пульта дистанційного керування.

⚠ Обережно!

• Зверніться до вповноваженої особи для чищення фільтра.

▶ Чищення фільтрів

- Очищайте фільтри за допомогою пилососа. Якщо у вас немає пилососа, постукайте фільтри об тверду поверхню, щоб збити бруд і пил.
- Якщо фільтри сильно забруднені, промийте їх у теплій воді. Обов'язково змивайте будь-який миючий засіб і дайте фільтрам висохнути перед тим, як вставити їх назад у блок.

⚠ Обережно!

- Не сушіть фільтри під прямими сонячними променями або з використанням джерела тепла, такого як електричний обігрівач: це може їх деформувати.
- Не промивайте фільтри гарячою водою (вище 50°C), оскільки це може їх деформувати.
- Завжди переконайтеся у встановленні повітряних фільтрів. Робота блока без повітряних фільтрів може викликати збій.

⚠ Обережно!

• Перед очищенням завершіть роботу кондиціонера та ВИМКНІТЬ живлення.

• Внутрішні блоки оснащені фільтрами для забору пилу з повітря, що втягується. Очистіть фільтри, використовуючи методи, зображені на малюнках нижче.

⚠ Обережно!

- Під час знімання фільтра слід ужити запобіжних заходів, щоб захистити очі від потрапляння до них пилу. Якщо для виконання роботи вам необхідно стати на стілець, будьте обережні, щоб не впасти.
- Коли фільтр буде знято, не торкайтесь металічних частин усередині внутрішнього блока, адже це може призвести до травм.

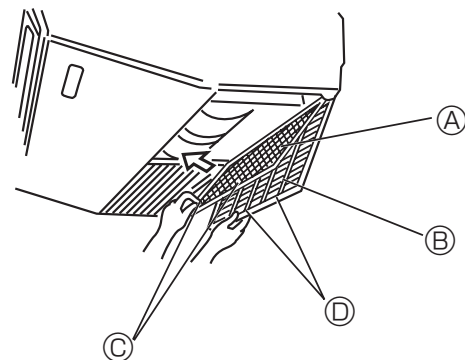







① Відкрийте забірну решітку.

② Натисніть і утримуйте виступ на фільтрі, а потім потягніть фільтр у напрямку, указаному стрілкою. Щоб замінити фільтр після чищення, обов'язково вставте фільтр досить далеко, доки він не встане у фіксатор.

Ⓐ Фільтр Ⓑ Забірна решітка Ⓒ Засувка Ⓓ Обмежувач

7. Пошук і виправлення неполадок

Виникли проблеми?	Ось рішення. (Блок працює нормально.)
Кондиціонер не нагріває або не охолоджує належним чином.	<ul style="list-style-type: none"> ■ Очистіть фільтр. (Потік повітря зменшується, якщо фільтр брудний або забитий.) ■ Перевірте регулювання температури та відрегулюйте задану температуру. ■ Переконайтеся, що навколо зовнішнього блока є багато вільного місця. Заблоковано вхід або вихід повітря внутрішнього блока? ■ Вікно або двері були відчинені?
Після початку роботи тепле повітря виходить з внутрішнього блока лише через деякий час.	<ul style="list-style-type: none"> ■ Тепле повітря не виходить до достатнього нагрівання внутрішнього блока.
У режимі обігріву кондиціонер припиняє роботу до досягнення встановленої температури.	<ul style="list-style-type: none"> ■ Якщо зовнішня температура низька, а вологість висока, на зовнішньому блоці може утворюватися намерзання. У такому випадку зовнішній блок виконує процедуру розморожування. Нормальний режим роботи почнеться приблизно через 10 хвилин.
Напрямок потоку повітря (угору/униз) змінюється під час роботи, або неможливо встановити напрямок потоку повітря (угору/униз).	<ul style="list-style-type: none"> ■ Через 1 годину роботи в режимі охолодження заслінки автоматично переміщуються в горизонтальне положення, якщо їх було направлено донизу, і направляються донизу, якщо вони перебували в горизонтальному положенні. Це відбувається з метою запобігання утворенню та капанню води із заслінок. ■ У режимі обігріву заслінки автоматично переходять в положення горизонтального напрямку потоку повітря за низької температури або під час режиму розмороження.
Після зміни напрямку потоку повітря (угору/униз) заслінки спочатку рухаються вгору та вниз, а потім переходять у встановлене положення.	<ul style="list-style-type: none"> ■ Після зміни напрямку потоку повітря (угору/униз) заслінки переходять у встановлене положення після визначення базового положення.
Звук води, що біжить, або періодичні звуки шипіння.	<ul style="list-style-type: none"> ■ Ці звуки можуть виникати, коли в кондиціонері тече холодоагент або під час зміни потоку холодоагенту.
Звук тріскання.	<ul style="list-style-type: none"> ■ Такі звуки можуть виникати під час тертя деталей одна об одну внаслідок розширення або стиснення від зміни температури.
Неприємний запах у кімнаті.	<ul style="list-style-type: none"> ■ Внутрішній блок забирає повітря, що містить гази зі стін, килимового покриття, меблів, а також одягу, а потім видає його назад у кімнату.
Із внутрішнього блока виходить біла пара.	<ul style="list-style-type: none"> ■ Якщо температура та вологість у приміщенні високі, така ситуація може виникати під час початку роботи. ■ У режимі розмороження може видуватися потік холодного повітря та викликати такий ефект.
Із зовнішнього блока виходить вода або пара.	<ul style="list-style-type: none"> ■ У режимі охолодження вода може формуватися та капати з холодних труб і стиків. ■ У режимі обігріву вода може формуватися та капати з теплообмінника. ■ У режимі розморожування вода на теплообміннику випаровується, через що може виходити водяний пар.
Кондиціонер не працює навіть після натискання кнопки ON/OFF (Увімк./вимк.). Відображення режиму роботи зникає на пульті дистанційного керування.	<ul style="list-style-type: none"> ■ Чи вимкнено живлення на внутрішньому блоці? Увімкніть живлення.
На дисплеї пульта дистанційного керування з'явиться «  ».	<ul style="list-style-type: none"> ■ Під час централізованого керування на дисплеї пульта дистанційного керування з'явиться «» і роботу кондиціонера не можна буде розпочати або зупинити за допомогою пульта дистанційного керування.
Під час перезапуску кондиціонера після завершення роботи він не працює навіть після натискання кнопки ON/OFF (Увімк./вимк.).	<ul style="list-style-type: none"> ■ Зачекайте приблизно 3 хвилини. (Роботу було припинено для захисту кондиціонера.)
Кондиціонер працює без натискання кнопки ON/OFF (Увімк./вимк.).	<ul style="list-style-type: none"> ■ Чи встановлено таймер увімкнення? Натисніть кнопку ON/OFF (Увімк./вимк.) для завершення роботи. ■ Кондиціонер підключено до центрального пульта дистанційного керування? Зверніться до людей, що керують кондиціонером. ■ На дисплеї з'являється «»? Зверніться до людей, що керують кондиціонером. ■ Чи було встановлено функцію автоматичного відновлення після втрати живлення? Натисніть кнопку ON/OFF (Увімк./вимк.) для завершення роботи.
Кондиціонер завершує роботу без натискання кнопки ON/OFF (Увімк./вимк.).	<ul style="list-style-type: none"> ■ Чи встановлено таймер вимкнення? Натисніть кнопку ON/OFF (Увімк./вимк.) для перезапуску. ■ Кондиціонер підключено до центрального пульта дистанційного керування? Зверніться до людей, що керують кондиціонером. ■ На дисплеї з'являється «»? Зверніться до людей, що керують кондиціонером.
Неможливо налаштувати роботу пульта дистанційного керування.	<ul style="list-style-type: none"> ■ Чи правильно налаштовано таймер? Якщо таймер можна налаштувати, на дисплеї пульта дистанційного керування з'явиться «» або «».
На дисплеї пульта дистанційного керування з'явиться напис «PLEASE WAIT» (Зачекайте).	<ul style="list-style-type: none"> ■ Відбувається встановлення початкових налаштувань. Зачекайте приблизно 3 хвилини.

7. Пошук і виправлення неполадок

Виникли проблеми?	Ось рішення. (Блок працює нормально.)												
На дисплеї пульта дистанційного керування з'являється код помилки.	<ul style="list-style-type: none"> ■ Для захисту кондиціонера запрацювали захисні пристрої. ■ Не намагайтеся ремонтувати обладнання самостійно. Негайно вимкніть живлення та зверніться до дилера. Обов'язково надайте дилеру назву моделі та інформацію, що з'явилася на дисплеї пульта дистанційного керування. 												
Чути звук спуску води або обертання двигуна.	<ul style="list-style-type: none"> ■ Після завершення процедури охолодження дренажний насос запрацює, а потім зупиниться. Зачекайте приблизно 3 хвилин. 												
Рівень шуму вище заявленого.	<ul style="list-style-type: none"> ■ На рівень шуму роботи в приміщенні впливає акустика приміщення, як вказано в наведеній нижче таблиці, і тому він буде вищим від заявленого, який було виміряно в приміщенні, в якому не виникає луни. <table border="1"> <thead> <tr> <th></th> <th>Приміщення з високим поглинанням звуку</th> <th>Нормальні приміщення</th> <th>Приміщення з низьким поглинанням звуку</th> </tr> </thead> <tbody> <tr> <td>Приклади розміщення</td> <td>Студія радіомовлення, музична кімната тощо.</td> <td>Приймальня, фойє готелю тощо.</td> <td>Офіс, готельний номер</td> </tr> <tr> <td>Рівень шуму</td> <td>3 - 7 дБ</td> <td>6 - 10 дБ</td> <td>9 - 13 дБ</td> </tr> </tbody> </table>		Приміщення з високим поглинанням звуку	Нормальні приміщення	Приміщення з низьким поглинанням звуку	Приклади розміщення	Студія радіомовлення, музична кімната тощо.	Приймальня, фойє готелю тощо.	Офіс, готельний номер	Рівень шуму	3 - 7 дБ	6 - 10 дБ	9 - 13 дБ
	Приміщення з високим поглинанням звуку	Нормальні приміщення	Приміщення з низьким поглинанням звуку										
Приклади розміщення	Студія радіомовлення, музична кімната тощо.	Приймальня, фойє готелю тощо.	Офіс, готельний номер										
Рівень шуму	3 - 7 дБ	6 - 10 дБ	9 - 13 дБ										
На дисплеї безпроводного пульта дистанційного керування нічого не демонструється, зображення розмите або сигнали приймаються внутрішнім блоком лише з близької відстані.	<ul style="list-style-type: none"> ■ Низький заряд акумуляторів. Замініть акумулятори та натисніть кнопку Reset (Скинути). ■ Якщо нічого не з'являється навіть після заміни акумуляторів, переконайтеся, що акумулятори вставлено у правильних положеннях (+, -). 												
Після встановлення/заміни акумулятора пульта дистанційного керування деякі функції буде неможливо використовувати.	<ul style="list-style-type: none"> ■ Перевірте, чи виконане налаштування годинника. Якщо ні, налаштуйте годинник. 												
Індикаторна лампочка роботи біля приймача безпроводного пульта дистанційного керування внутрішнього блока блимає.	<ul style="list-style-type: none"> ■ Для захисту кондиціонера запрацювала функція самодіагностики. ■ Не намагайтеся ремонтувати обладнання самостійно. Негайно вимкніть живлення та зверніться до дилера. Обов'язково надайте дилеру назву моделі. 												
Коли режим обігріву вимкнено (або в режимі вентилятора тепле повітря періодично дме з внутрішнього блока).	<ul style="list-style-type: none"> ■ Коли інший внутрішній блок працює в режимі обігріву, клапан регулювання час від часу відкривається й закривається для підтримання стабільності системи кондиціонування повітря. Така робота припиниться через певний час. * Якщо в цьому разі виникає небажане зростання кімнатної температури в невеликих кімнатах тощо, тимчасово зупиніть роботу внутрішнього блока. 												
Один із внутрішніх блоків, що не використовується, нагрівається, при цьому може бути чути звук, схожий на звук потоку води.	<ul style="list-style-type: none"> ■ Невелика кількість холодоагенту продовжує надходити у внутрішній блок, навіть якщо він у цей момент не працює. 												

8. Технічні характеристики

Модель		P40	P63	P100	P125
Джерело живлення (напруга/Частота)	<В/Гц>	~/N 220-230-240/50, 220/60			
Потужність (охолодження/обігрів)	<кВт>	4,5/5,0	7,1/8,0	11,2/12,5	14,0/16,0
Розмір (висота)	<мм>	230			
Розмір (ширина)	<мм>	960	1280	1600	
Розмір (глибина)	<мм>	680			
Маса нетто	<кг>	24	32	36	38
Витрата повітря через вентилятор (низька-середня2-середня1-висока)	<м³/хв>	10-11-12-13	14-15-16-18	21-24-26-28	21-24-27-31
Рівень шуму (низька-середня2-середня1-висока)	<дБ>	29-32-34-36	31-33-35-37	36-39-41-43	36-39-42-44

Модель		P40	P63	P100	P125
Потужність охолодження	за явною теплою P _{rated,c} <кВт>	3,19	4,89	7,50	9,38
	за прихованою теплою P _{rated,c} <кВт>	1,31	2,21	3,70	4,62
Потужність нагрівання	P _{rated,h} <кВт>	5,00	8,00	12,50	16,00
Сумарне електроспоживання	P _{elec} <кВт>	0,040	0,050	0,090	0,110
Рівень звукової потужності (залежно від вибраної швидкості, якщо підтримується)	L _{WA} <дБ>	50-53-54-57	53-55-56-58	57-59-61-63	59-61-63-65

(EU)2016/2281

Примітка

*1 Робоча температура внутрішнього блока.
Режим охолодження: від 15 °C (WB) до 24 °C (WB)
Режим нагрівання: від 15 °C (DB) до 27 °C (DB)

*2 Потужність охолодження/обігріву вказує максимальне значення під час роботи за указаних далі умов.
Охолодження: внутрішній — 27 °C (DB)/19 °C (WB); зовнішній — 35 °C (DB)
Обігрів: внутрішній — 20 °C (DB); зовнішній — 7 °C (DB)/6 °C (WB)

EU DECLARATION OF CONFORMITY
EU-KONFORMITÄTSEKRLÄRUNG
DÉCLARATION DE CONFORMITÉ UE
EU-CONFORMITEITSVERKLARING
DECLARACIÓN DE CONFORMIDAD UE
DICHIARAZIONE DI CONFORMITÀ UE
ΔΗΛΩΣΗ ΣΥΜΜΟΡΦΩΣΗΣ ΕΕ
DECLARAÇÃO DE CONFORMIDADE UE
EU-OVERENSSTEMMELSESEKRLÆRING

EG-DEKLARATION OM ÖVERENSSTÄMMELSE
AV UYGUNLUK BEYAN
ДЕКЛАРАЦИЯ СООТВЕТСТВИЯ НОРМАМ ЕС
ДЕКЛАРАЦІЯ ВІДПОВІДНОСТІ ВИМОГАМ ЄС
ЕС ДЕКЛАРАЦІЯ ЗА СЪОТВЕТСТВИЕ
DEKLARACJA ZGODNOŚCI UE
EU-ERKLÆRING OM SAMSVAR
EU-VAATIMUSTENMUKAISUUSVAKUUTUS
EU PROHLÁŠENÍ O SHODĚ

EU VYHLÁŠENIE O ZHODE
EU MEGFELELŐSÉGI NYILATKOZAT
IZJAVA EU O SKLADNOSTI
DECLARATIE DE CONFORMITATE UE
EL-I VASTAVUSDEKLARATSIOON
ES ATBILSTĪBAS DEKLARĀCIJA
ES ATITIKTIES DEKLARACIJA
EU IZJAVA O SUKLADNOSTI
EU IZJAVA O USAGLAŠENOSTI

mitsubishi electric air conditioning systems europe ltd.
NETTLEHILL ROAD, HOUSTOUN INDUSTRIAL ESTATE, LIVINGSTON, EH54 5EQ, SCOTLAND, UNITED KINGDOM

hereby declares under its sole responsibility that the air conditioner(s) and heat pump(s) for use in residential, commercial, and light-industrial environments described below: erklärt hiermit auf seine alleinige Verantwortung, dass die Klimaanlage(n) und Wärmepumpe(n) für das häusliche, kommerzielle und leichtindustrielle Umfeld wie unten beschrieben: déclare par la présente et sous sa propre responsabilité que le(s) climatiseur(s) et la/les pompe(s) à chaleur destinés à un usage dans des environnements résidentiels, commerciaux et d'industrie légère décrits ci-dessous : verklaart hierbij onder eigen verantwoordelijkheid dat de voor huishoudelijke, handels- en lichtindustriële omgevingen bestemde airconditioner(s) en warmtepomp(en) zoals onderstaand beschreven:

por la presente declara, bajo su exclusiva responsabilidad, que el(los) acondicionador(es) de aire y la(s) bomba(s) de calor previsto(s) para su uso en entornos residenciales, comerciales y de industria ligera que se describen a continuación: conferma con la presente, sotto la sua esclusiva responsabilità, che i condizionatori d'aria e le pompe di calore destinati all'utilizzo in ambienti residenziali, commerciali e semi-industriali e descritti di seguito:

με το παρόν δηλώνει με αποκλειστική ευθύνη ότι το ή τα κλιματιστικά και η ή οι αντλίες θερμότητας για χρήση σε οικιακά, εμπορικά και επαγγελματικά περιβάλλοντα που περιγράφονται παρακάτω:

declara pela presente, e sob sua exclusiva responsabilidade, que o(s) aparelho(s) de ar condicionado e a(s) bomba(s) de calor destinados a utilização em ambientes residenciais, comerciais e de indústria ligeira descritos em seguida:

erklærer hermed under eneansvar, at det/de herunder beskrevne airconditionanlæg og varmepumpe(r) til brug i beboelses- og erhvervs miljøer samt i miljøer med let industri: intygar härmed att luftkonditioneringarna och värmepumparna som beskrivs nedan för användning i bostäder, kommersiella miljöer och lätta industriella miljöer: ev, ticaret ve hafif sanayi ortamlarında kullanıma yönelik aşağıdaki iklimlendirme ekipmanları ve ısıtma pompalarını ilgili aşağıdaki hususları yalnızca kendi sorumluluğunda olmak üzere beyan eder:

настоящим заявляет под свою исключительную ответственность, что кондиционер (-ы) и тепловой (-ые) насос (-ы) для использования в описанных ниже жилых, коммерческих и небольших складских и промышленных помещениях:

цим заявляю, беручи на себе повну відповідальність за це, що кондиціонер (-и) й тепловий (-и) насос (-и), описані нижче й призначені для використання в житлових приміщеннях, торговельних залах і на підприємствах легкої промисловості:

декларира с настоящата на своя собствена отговорност, че климатикът(те) и термомпата(ите), посочени по-долу и предназначени за употреба в жилищни, търговски и лекопромишлени среди:

niniejszym oświadczam na swoją wyłączną odpowiedzialność, że klimatyzatory i pompy ciepła do zastosowań w środowisku mieszkalnym, handlowym i lekko przemysłowym opisane poniżej:

erklærer et fullstendig ansvar for undernevnte klimaanlegg og varmepumper ved bruk i boliger, samt kommersielle og lettindustrielle miljøer: vakuuttaa täten yksinomaista vastuutaan, että jäljempänä kuvutat asuinrakennuksiin, pienteollisuuskäyttöön ja kaupalliseen käyttöön tarkoitettua ilmastointilaitteita ja lämpöpumpuita: tímto na vlastní odpovědnost prohlašuje, že níže popsané klimatizační jednotky a tepelná čerpadla pro použití v obytných prostředích, komerčních prostředích a prostředích lehkého průmyslu:

týmto na svoju výlučnú zodpovednosť vyhlasuje, že nasledovné klimatizačné jednotky a tepelné čerpadlá určené na používanie v obytných a obchodných priestoroch a v prostredí ľahkého priemyslu:

alulírott kizárólagos felelősségére nyilatkozik, hogy az alábbi lakossági, kereskedelmi és kisipari környezetben való használatra szánt klímaberendezés(ek) és hőszivattyú(k): na lastno odgovornost izjavlja, da so spodaj opisane klimatske naprave in toplotne črpalke, namenjene za uporabo v stanovanjskih, poslovnih in lahkoindustrijskih okoljih:

declară prin prezenta, pe proprie răspundere, faptul că aparatele de climatizare și pompele de căldură descrise mai jos și destinate utilizării în medii rezidențiale, comerciale și din industria ușoară:

kinnitab oma ainuvastutuse, et allpool toodud elu-, äri- ja kergtööstuskeskkondades kasutamiseks mõeldud kliimaseadmed ja soojustpumbad: ar so, viernpersoniski uzņemoties atbildību, paziņoju, ka tālāk aprakstītais(-tie) gaisa kondicionētājs(-i) un siltumsūkņš(-i) ir paredzēti lietošanai dzīvojamajās, komercdarbības un vieglās rūpniecības telpās, kas aprakstītas tālāk:

šiuo vien tik savo atsakomybe pareiškia, kad toliau apibūdinātas (-iai) oro kondicionierius (-iai) ir šilumos siurblys (-iai), skirtas (-i) naudoti toliau apibūdinotose gyvenamosiose, komercinėse ir lengvosios pramonės aplinkose:

ovime izjavljuje pod isključivom odgovornošću da je/su klimatizacijski uređaj(i) i toplinska dizalica(e) opisan(i) u nastavku namijenjen(i) za upotrebu u stambenim i poslovnim okruženjima te okruženjima lake industrije:

ovim izjavljuje na svoju isključivu odgovornost da su klima-uređaji i toplotne pumpe za upotrebu u stambenim, komercijalnim okruženjima i okruženjima lake industrije opisani u nastavku:

MITSUBISHI ELECTRIC, PCFY-P40VKM-E*, PCFY-P63VKM-E*, PCFY-P100VKM-E*, PCFY-P125VKM-E*

is/are in conformity with provisions of the following Union harmonisation legislation. die Bestimmungen der folgenden Harmonisierungsrechtsvorschriften der Union erfüllt/erfüllen.

est/sont conforme(s) aux dispositions de la législation d'harmonisation de l'Union suivante.

voldoet/voldoen aan bepalingen van de volgende harmonisatiewetgeving van de Unie. cumple(n) con las disposiciones de la siguiente legislación de armonización de la Unión. sono in conformità con le disposizioni della seguente normativa dell'armonizzazione.

συμμορφώνονται με τις διατάξεις της ακόλουθης νομοθεσίας εναρμόνισης της Ένωσης. está/estão em conformidade com as disposições da seguinte legislação de harmonização da União.

er i overensstemmelse med bestemmelse i følgende harmoniserede EU-lovgivning. uppfyller villkoren i följande harmoniserade föreskrifter inom unionen.

aşağıdaki Avrupa Birliği uyumlaştırma mevzuatının hükümlerine uygundur. соответствуют положениям следующих законодательных актов Союза о гармонизации.

відповідають положенням вказаного далі законодавства Союзу щодо гармонізації. е/са в съответствие с разпоредбите на следното законодателство на Съюза за хармонизация.

są zgodne z przepisami następującego unijnego prawodawstwa harmonizacyjnego. er i samsvar med forskriftene til følgende EU-lovgivning om harmonisering. ovat seuraavan unionin yhdenmukaistamislainsäädännön säännösten mukaisia. jsou v souladu s ustanoveními následujících harmonizačních právních předpisů Unie. splňají ustanovenia nasledujúcich harmonizovaných noriem EÚ. megfelel(nek) az Unió alábbi harmonizációs jogszabályi előírásainak. v skladu z določbami naslednje usklajevalne zakonodaje Unije. sunt în conformitate cu dispozițiile următoare legislației de armonizare a Uniunii. vastavad järgmiste Euroopa Liidu ühtlustatud õigusaktide sätetele. atbilst šādiem ES harmonizētajiem tiesību aktu noteikumiem. taip pat atitinka kitų toliau išvardytų suderintųjų Sąjungos direktyvų nuostatas. sukladan(i) odredbama sljedećeg zakonodavstva Unije za sukladnost. u skladu sa odredbama sledećeg usklađivanja zakonodavstva Unije.

- 2014/35/EU: Low Voltage
- 2006/42/EC: Machinery
- 2014/30/EU: Electromagnetic Compatibility
- 2011/65/EU, (EU) 2015/863 and (EU) 2017/2102: RoHS Directive

Issued: 1 Jul. 2022
JAPAN

Tomoki Nakano
Senior Manager, Quality Assurance Department

This product is designed and intended for use in the residential, commercial and light-industrial environment.

Importer in European and surrounding region.

Mitsubishi Electric Europe B.V
Capronilaan 46, 1119 NS, Schiphol Rijk, The Netherlands

French Branch
2, Rue De L'Union, 92565 RUEIL MAISON Cedex

German Branch
Mitsubishi-Electric-Platz 1 40882 Ratingen North Rhine-Westphalia Germany

Belgian Branch
8210 Loppem, Autobaan 2, Belgium

Irish Branch
Westgate Business Park, Ballymount Road, Upper Ballymount, Dublin 24, Ireland

Italian Branch
Via Energy Park, 14 20871 Vimercate (MB), Italy

Norwegian Branch
Gneisveien 2D, 1914 Ytre Enebakk, Norway

Portuguese Branch
Avda. do Forte 10, 2794-019 Carnaxide, Lisbon, Portugal

Spanish Branch
Av. Castilla, 2 Parque Empresarial San Fernando - Ed. Europa,
28830 San Fernando de Henares (Madrid), Spain

Scandinavian Branch
Hammarbacken 14, P.O. Box 750, SE-19127, Sollentuna, Sweden

UK Branch
Travellers Lane, Hatfield, Hertfordshire, AL10 8XB. England, UK

Polish Branch
Krakowska 48, PL-32-083 Balice, Poland

MITSUBISHI ELECTRIC TURKEY ELEKTRİK ÜRÜNLERİ A.Ş
Şerifali Mahallesi Kale Sokak No: 41 34775 Ümraniye, İstanbul, Turkey

Please be sure to put the contact address/telephone number on
this manual before handing it to the customer.

MITSUBISHI ELECTRIC CORPORATION

HEAD OFFICE: TOKYO BUILDING, 2-7-3, MARUNOUCHI, CHIYODA-KU, TOKYO 100-8310, JAPAN