





## 1-4. МОНТАЖНА СХЕМА

### ДОДАТКОВЕ ПРИЛАДДЯ

Перед монтажем перевірте наявність указаних нижче деталей.

<Внутрішній блок>

(1)	Монтажна пластина	1
(2)	Кріпильний гвинт для монтажної пластини 4 × 25 мм	5
(3)	Безпроводний пульт дистанційного керування	1
(4)	Повстяна стрічка (для труб зліва або зліва ззаду)	1
(5)	Акумулятор (AAA) для (3)	2
(6)	Фільтр очищення повітря	2

<Зовнішній блок>

(7)	Дренажне гніздо (тільки тип VG)	1
-----	---------------------------------	---

### ДЕТАЛІ, ЯКІ ПОТРІБНО ЗАБЕЗПЕЧИТИ НА МІСЦІ

(A)	З'єднувальний провід для внутрішнього/зовнішнього блока*1	1
(B)	Подовжувальна труба	1
(C)	Гільза для проходу через стіну	1
(D)	Кришка для отвору в стіні	1
(E)	Хомут для кріплення труб	2-5
(F)	Кріпильний гвинт для (E) 4 × 20 мм	2-5
(G)	Стрічка для труб	1
(H)	Герметик	1
(I)	Дренажний шланг (шланг із м'якого ПВХ із внутрішнім діаметром 15 мм або труба з жорсткого ПВХ VP16)	1 або 2
(J)	Холодильне масло	1
(K)	Шнур живлення*1	1

### Примітка.

\*1 З'єднувальний провід для внутрішнього/зовнішнього блока (A) і шнур живлення (K) потрібно розташувати на відстані щонайменше 1 м від проводу ТБ-антени.

Цей внутрішній блок має вбудований інтерфейс Wi-Fi. (Тільки тип VGK.)

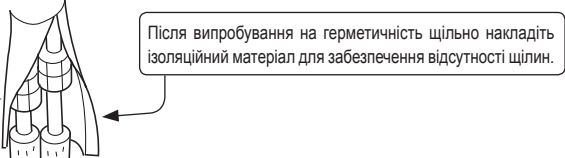
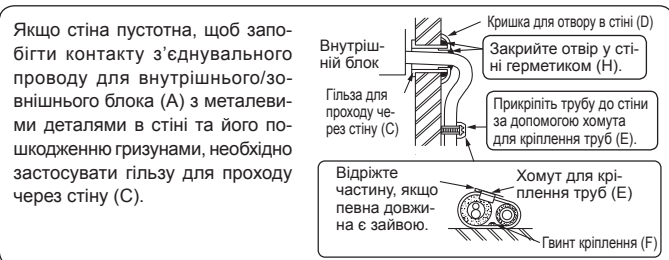
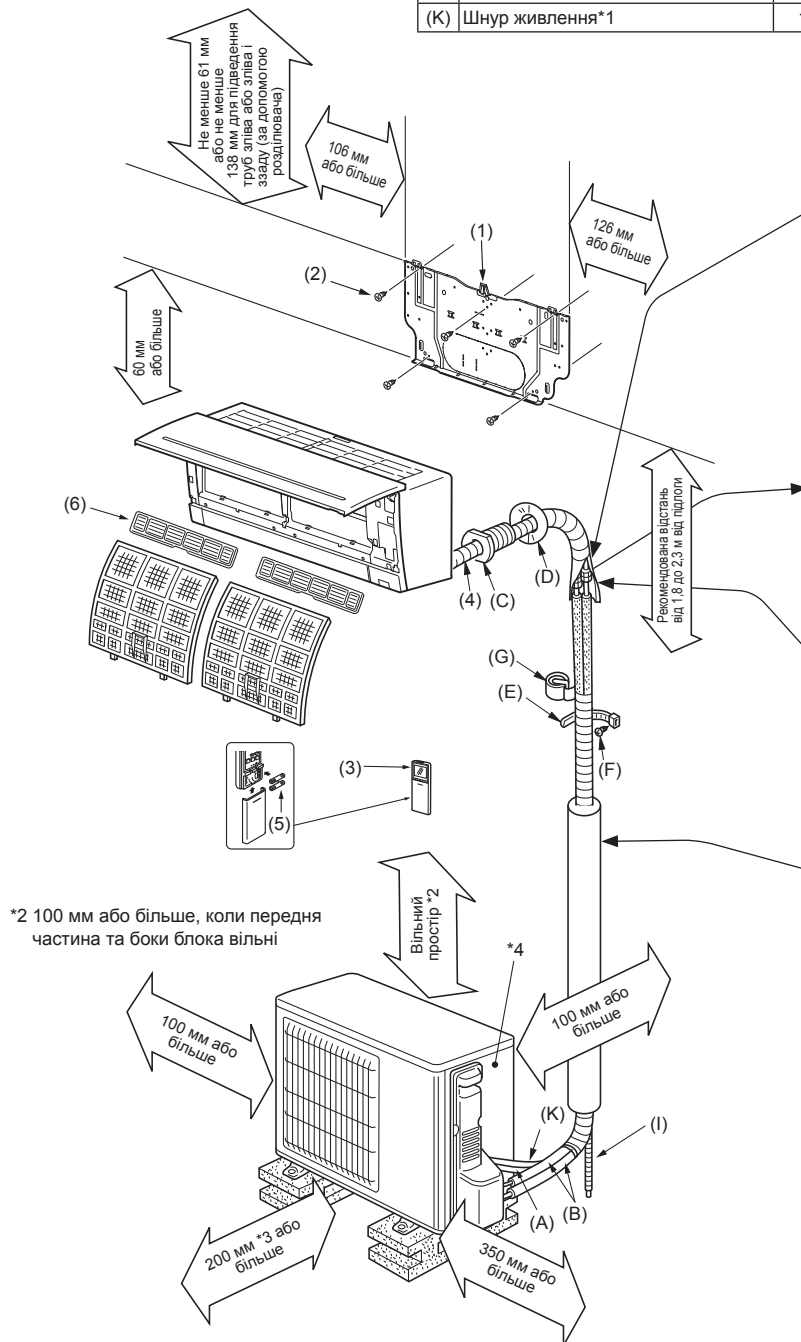

Якщо потрібно прикріпити труби до стіни, що містить металеві частини (покрита оловом) або металеві сітки, слід покласти хімічно оброблений шматок дерева товщиною 20 мм або більше між стіною та трубами або обмотати трубу 7-8 витками ізоляційної вінілової стрічки. Для використання наявних труб перед зняттям старого кондиціонера потрібно запустити режим COOL (охолодження) на 30 хвилин і відкачати холодоагент. Потрібно переробити розтруби відповідно до розмірів, які підходять для нового холодоагенту.

**⚠ УВАГА!**  
Труби холодоагенту потрібно закладати або захищати для уникнення ризику пожежі. Зовнішнє пошкодження труб холодоагенту може спричинити пожежу.

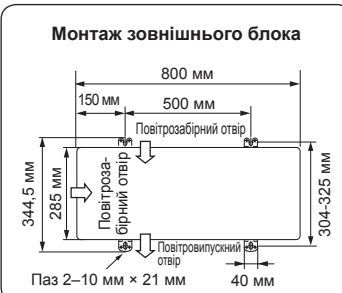

**Дренажні труби для зовнішнього блока <тільки тип VG>**

- Дренажні труби потрібно прокласти перед під'єднанням внутрішніх і зовнішніх труб.
- Під'єднайте дренажний шланг (I) з внутрішнім діаметром 15 мм, як показано на рисунку.
- Потрібно забезпечити нахил дренажних труб донизу, щоб вода легко зливалася.

**Примітка.**  
Блок потрібно встановлювати горизонтально. Не використовуйте дренажне гніздо (7) у регіонах із холодним кліматом. Замерзання дренажу може призвести до зупинки вентилятора. Під час нагрівання в зовнішньому блоці утворюється конденсат. Необхідно вибрати таке місце установки, де можна забезпечити запобігання намоканню зовнішнього блока та/чи землі від стічної води або пошкодженню внаслідок її замерзання.

**ВАЖЛИВІ ПРИМІТКИ**  
Переконайтеся, що кабелі не піддаються зношуванню, корозії, надмірному навантаженню, вібрації, контакту з гострими краями та іншому негативному впливу навколишнього середовища. Під час перевірки також потрібно враховувати вплив старіння та джерел постійної вібрації, як-от компресорів або вентиляторів.



## 2. МОНТАЖ ВНУТРІШНЬОГО БЛОКА

### 2-1. КРІПЛЕННЯ МОНТАЖНОЇ ПЛАСТИНИ

- Необхідно визначити конструктивний матеріал (як, наприклад, стійка каркаса) у стіні та прикріпити монтажну пластину (1) горизонтально шляхом міцного затягнення кріпильних гвинтів (2).
- Для запобігання вібрації монтажної пластини (1) потрібно встановити кріпильні гвинти в отвори, зображені на рисунку. Кріпильні гвинти також можна встановити в інші отвори для забезпечення додаткової підтримки.
- Після зняття перегородки на її краї потрібно накласти вінілову стрічку для запобігання пошкодженню проводів.
- Якщо необхідно використати болти, втоплені в бетонну стіну, закріпіть монтажну пластину (1) за допомогою двох овальних отворів 11 × 20 · 11 × 26 (відстань між ними складає 450 мм).
- Якщо втоплений болт занадто довгий, замініть його на коротший, наявний у продажі.

### 2-2. СВЕРДЛІННЯ ОТВОРУ В СТІНІ

- 1) Визначте місце отвору в стіні.
- 2) Просвердліть отвір діаметром 65 мм. Отвір із зовнішнього боку повинен бути на 5–7 мм нижче, ніж із внутрішнього.
- 3) Вставте гільзу для проходу через стіну (C).

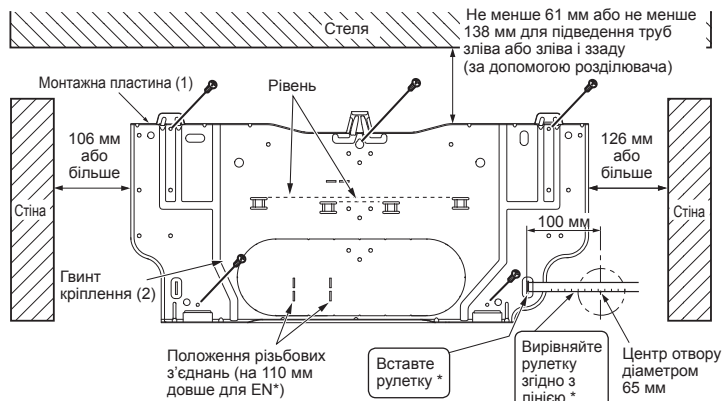

\* Виконайте це також для лівого отвору.

### 2-3. З'ЄДНУВАЛЬНІ ПРОВІДИ ДЛЯ ВНУТРІШНЬОГО БЛОКА

- Внутрішній/зовнішній підвідний провід можна під'єднати без зняття передньої панелі.
- 1) Відкрийте передню панель.
  - 2) Зніміть затискач типу VA.
  - 3) Пропустіть з'єднувальний провід для внутрішнього/зовнішнього блока (A) через задню сторону внутрішнього блока й обробіть кінець проводу.
  - 4) Ослабте гвинт клеми, спочатку під'єдняйте дрот заземлення, а потім з'єднувальний провід для внутрішнього/зовнішнього блока (A) до клемної колодки. Зверніть увагу на правильність підключення проводів. Надійно прикріпіть провід до клемної колодки, щоб повністю сховати його стержень і щоб зовнішнє зусилля не передавалося до з'єднувальної секції клемної колодки.
  - 5) Міцно затягніть гвинти клеми для запобігання їх послабленню. Після затягнення легко потягніть за проводи, щоб переконатися, що вони не рухаються.
  - 6) Закріпіть з'єднувальний провід для внутрішнього/зовнішнього блока (A) і дрот заземлення за допомогою затискача типу VA. Обов'язково зачепіть лівий захват затискача VA. Надійно закріпіть затискач VA.

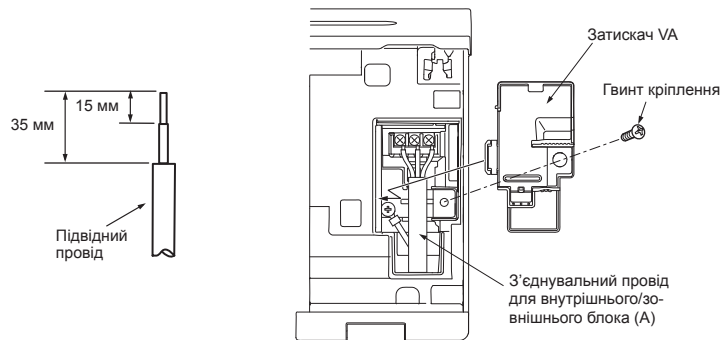

- Потрібно забезпечити додаткову довшину з'єднувальних проводів для обслуговування в майбутньому.
  - Дроти заземлення повинен бути трохи довшим за інші (понад 60 мм).
  - Не допускається складання надлишкового проводу або втискання в тисний простір. Будьте обережні, щоб не пошкодити проводи.
  - Під час прикріплення шнура та/або проводу до клемної колодки потрібно переконатися, що кожен гвинт встановлено на відповідну клему.
- Примітка.** Забороняється розміщувати проводи між внутрішнім блоком і монтажною пластинкою (1). Пошкоджені проводи можуть спричинити виділення тепла або пожежу.

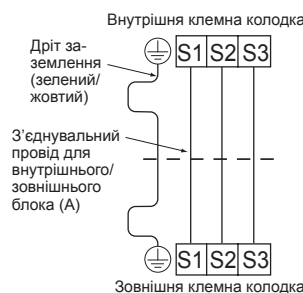

### 2-4. ПІДВЕДЕННЯ ДРЕНАЖНИХ ТА ІНШИХ ТРУБ

#### Підведення труб

- Розмістіть дренажний шланг під трубою холодоагенту.
- Переконайтеся, що дренажний шланг не натягнутий і не скручений.
- Під час накладення стрічки не тягніть за шланг.
- Під час проходження дренажного шланга через кімнату він має бути обмотаний ізоляційним матеріалом (придбаним вами).

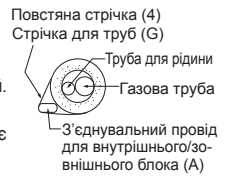

#### Підведення труб ззаду, справа або знизу

- 1) Складіть трубу холодоагенту й дренажний шланг до купи та надійно обмотайте стрічкою для труб (G) з кінця.
- 2) Вставте трубу й дренажний шланг у гільзу для проходу через стіну (C) і підвісьте внутрішній блок на монтажній пластині (1) за верхню його частину.
- 3) Переконайтеся, що внутрішній блок надійно закріплений на монтажній пластині (1), переміщуючи його вліво й вправо.
- 4) Зачепіть нижню частину внутрішнього блока на монтажній пластині (1).



#### Дренажні труби

- Якщо подовжувальний дренажний шланг проходить через кімнату, потрібно обмотати його ізоляційним матеріалом, наявним у продажі.
- Щоб вода легко зливалася, дренажний шланг потрібно направити донизу (Fig. 1).
- Якщо дренажний шланг, наданий у комплекті з внутрішнім блоком, занадто короткий, його можна з'єднати з дренажним шлангом (I), який надається на місці (Fig. 2).
- У разі з'єднання дренажного шланга з трубою з жорсткого вінілхлориду необхідно переконатися, що шланг надійно вставлений у трубу (Fig. 3).



Не допускається підведення дренажних труб так, як показано нижче.



#### Підведення труб зліва або зліва й ззаду

##### Примітка.

Для підведення труб зліва або зліва й ззаду потрібно переконатися, що дренажний шланг і дренажна кришка були прикріплені заново. В іншому разі з дренажного шланга може капати вода.

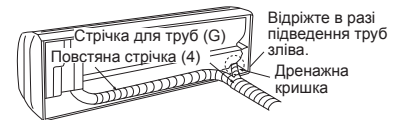

- 1) Складіть труби холодоагенту та дренажний шланг до купи й надійно обмотайте повстяною стрічкою (4) з кінця. Ширина перекриття повстяної стрічки (4) повинна дорівнювати 1/3 ширини стрічки. Закріпіть кінець повстяної стрічки (4) стяжкою.
- 2) Витягніть дренажну кришку ззаду й справа на внутрішньому блоці (Fig. 1).
- 3) Витягніть дренажний шланг ззаду й зліва на внутрішньому блоці (Fig. 2).
- 4) Помістіть дренажну кришку в частину, до якої потрібно прикріпити дренажний шланг, у задній частині внутрішнього блока (Fig. 3).
- 5) Повністю вставте дренажний шланг у дренажний піддон ззаду й справа на внутрішньому блоці (Fig. 4).
- 6) Вставте дренажний шланг у гільзу для проходу через стіну (C) і підвісьте внутрішній блок на монтажній пластині (1) за верхню його частину. Потім повністю перемістіть внутрішній блок вліво для полегшення розміщення труб на задній частині блока.
- 7) Відкрийте шматок картону від пакувальної коробки, скрутіть його, зачепіть на задній край і використовуйте як розділювач для підняття внутрішнього блока (Fig. 5).
- 8) З'єдняйте труби холодоагенту з подовжувальною трубою (B).
- 9) Зачепіть нижню частину внутрішнього блока на монтажній пластині (1).

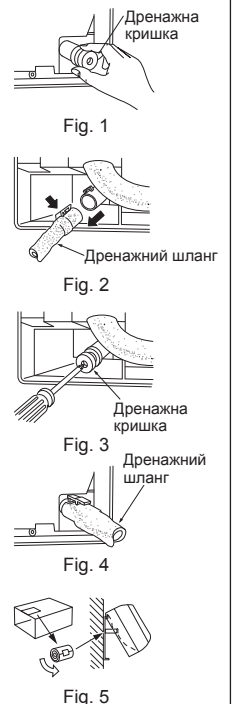

## 3. МОНТАЖ ЗОВНІШНЬОГО БЛОКА

### 3-1. З'ЄДНУВАЛЬНІ ПРОВІДИ ДЛЯ ЗОВНІШНЬОГО БЛОКА

- 1) Відкрийте експлуатаційну панель.
- 2) Ослабте гвинт клеми та правильно під'єднайте з'єднувальний провід для внутрішнього/зовнішнього блока (А), протягнувши його від внутрішнього блока до клемної колодки. Зверніть увагу на правильність підключення проводів. Надійно прикріпіть провід до клемної колодки, щоб повністю сховати його стержень і щоб зовнішнє зусилля не передавалося до з'єднувальної секції клемної колодки.
- 3) Міцно затягніть гвинти клеми для запобігання їх послабленню. Після затягнення легко потягніть за проводи, щоб переконатися, що вони не рухаються.
- 4) Під'єднайте шнур живлення (К).
- 5) Закріпіть з'єднувальний провід для внутрішнього/зовнішнього блока (А) і шнур живлення (К) за допомогою затискача шнура.
- 6) Надійно закрийте експлуатаційну панель.

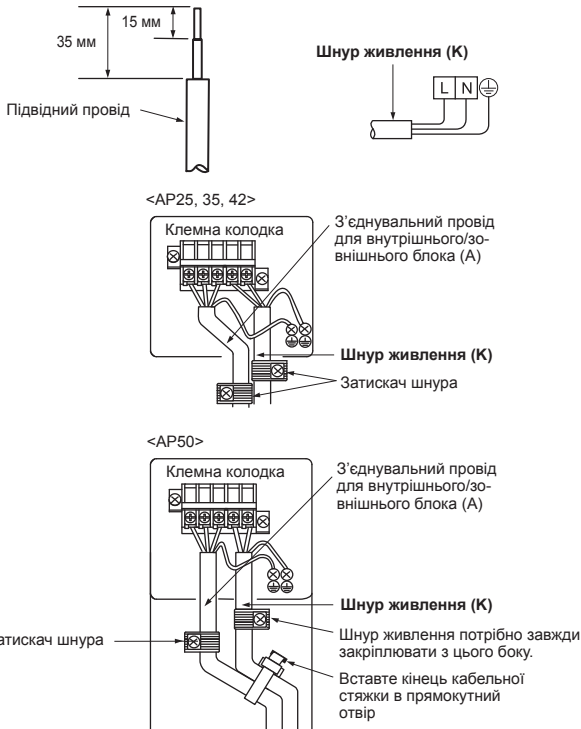

- Дріт заземлення повинен бути трохи довшим за інші (понад 100 мм).
- Потрібно забезпечити додаткову довжину з'єднувальних проводів для обслуговування в майбутньому.
- Під час прикріплення шнура та/або проводу до клемної колодки потрібно переконатися, що кожен гвинт встановлено на відповідну клему.

### 3-2. ВАЛЬЦЮВАННЯ

- 1) Правильно розріжте мідну трубу труборізом (Fig. 1, 2).
- 2) Повністю видаліть усі задирки на поперечному розрізі труби (Fig. 3).
  - Під час видалення задирок направте кінець мідної труби донизу, щоб уникнути потрапляння задирок у трубу.
- 3) Зніміть конусні гайки на внутрішньому та зовнішньому блоках, потім помістіть їх на трубі, з якої повністю видалені задирки (після вальцювання надіти гайки неможливо).
- 4) Вальцювання (Fig. 4, 5). Розміри мідної труби повинні чітко відповідати тим, які зазначені в таблиці. Виберіть розмір А мм з таблиці відповідно до інструмента, який використовується.
- 5) Перевірка.
  - Порівняйте готовий розтруб із Fig. 6.
  - Якщо розтруб неправильний, відріжте кінцеву частину та виконайте вальцювання повторно.



Fig. 1



Fig. 2



Fig. 4



Fig. 3

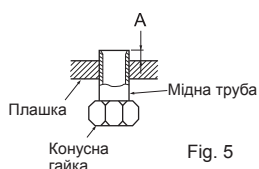

Fig. 5

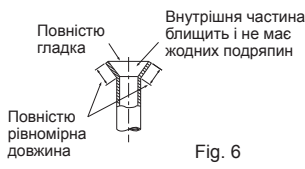

Fig. 6

Діаметр труби (мм)	Гайка (мм)	А (мм)			Крутний момент затягування	
		Інструмент для вальцювання із захватом для R32, R410A	Інструмент для вальцювання із захватом для R22	Інструмент для вальцювання з баранчиком для R22	Н•м	кгс•см
ø 6,35 (1/4")	17	0–0,5	1,0–1,5	1,5–2,0	13,7–17,7	140–180
ø 9,52 (3/8")	22				34,3–41,2	350–420
ø 12,7 (1/2")	26			2,0–2,5	49,0–56,4	500–575
ø 15,88 (5/8")	29				73,5–78,4	750–800

### 3-3. З'ЄДНАННЯ ТРУБ

- Затягніть конусну гайку динамометричним ключем, як зазначено в таблиці.
- У разі занадто сильного затягнення конусна гайка може розірватися через тривалий період і призвести до витoku холодоагенту.
- Труби необхідно обмотати ізоляційним матеріалом. Прямий контакт із непокритою трубою може призвести до опіку або обмороження.

#### Під'єднання внутрішнього блока

- Під'єднайте труби рідини та газу до внутрішнього блока.
- Нанесіть тонкий шар холодильного масла (J) на розтрубні кінці труб. Не потрібно наносити холодильне масло на різьбу гвинтів. Надмірний крутний момент затягування може призвести до пошкодження гвинтів.
- Для під'єднання необхідно спочатку вирівняти центр, а потім уручну затягнути конусну гайку на перші 3–4 оберти.
- Вказівки щодо секції різьбового з'єднання з боку внутрішнього блока можна знайти в таблиці крутних моментів затягування, наведеній вище. Затягувати потрібно за допомогою двох ключів. Надмірне затягування може призвести до пошкодження кінцевої частини.

#### Під'єднання зовнішнього блока

Під'єднайте труби до трубного з'єднання запірною клапана зовнішнього блока так само, як це виконувалося для внутрішнього блока.

- Для затягнення використовуйте динамометричний або розсувний ключ і застосовуйте такий самий крутний момент затягування, що й у разі внутрішнього блока.

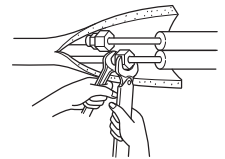

#### ⚠ УВАГА!

У разі монтажу приладу потрібно надійно під'єднати труби холодоагенту, перш ніж увімкнути компресор.

### 3-4. ІЗОЛЯЦІЯ Й ОБМОТУВАННЯ СТРІЧКОЮ

- 1) Закрийте трубні з'єднання покриттям для труб.
- 2) З боку зовнішнього блока обов'язково ізолюйте всі труби, а також клапани.
- 3) Намотайте стрічку для труб (G), починаючи від входу зовнішнього блока.
  - Закріпіть кінець стрічки для труб (G) стрічкою з клейкою речовиною.
  - Якщо труби потрібно прокласти над стелею, вбиральнею або в місці з високою температурою та вологістю, необхідно намотати додатковий придбаний ізоляційний матеріал для запобігання утворенню конденсату.

## 4. ПРОЦЕДУРИ ПРОДУВКИ, ВИПРОБУВАННЯ НА ГЕРМЕТИЧНІСТЬ І ТЕСТОВИЙ ПРОГОН

### 4-1. ПРОЦЕДУРИ ПРОДУВКИ Й ВИПРОБУВАННЯ НА ГЕРМЕТИЧНІСТЬ

- 1) Зніміть кришку сервісного отвору запірного клапана з боку газової труби зовнішнього блока. (Початково запірні клапани повністю закриті та з кришками.)
- 2) Під'єднайте клапан манометричного колектора й вакуумний насос до сервісного отвору запірного клапана з боку газової труби зовнішнього блока.

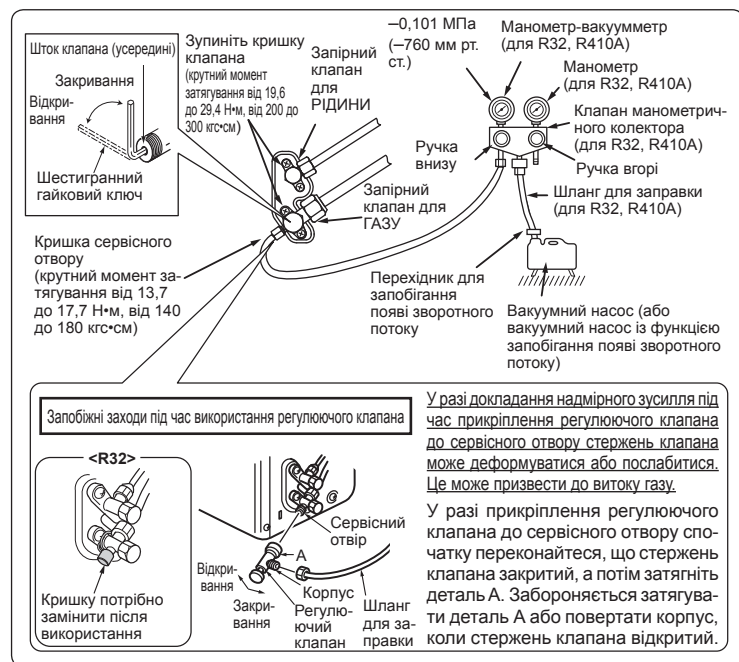

- 3) Запустіть вакуумний насос. (Його потрібно використовувати до досягнення рівня вакууму 500 мікрон.)
- 4) Перевірте вакуум за допомогою клапана манометричного колектора, потім закрийте цей клапан і зупиніть вакуумний насос.
- 5) Залиште на одну-дві хвилини. Переконайтеся, що клапан манометричного колектора зі стрілкою залишається на тому ж місці. Перевірте, чи манометр показує тиск  $-0,101$  МПа [Маном.] ( $-760$  мм рт. ст.).
- 6) Швидко зніміть клапан манометричного колектора з сервісного отвору запірного клапана.

### ⚠ ⚠ УВАГА!

Для уникнення ризику пожежі перед відкриттям запірних клапанів потрібно переконавшись у відсутності займистих матеріалів або ризику займання.

- 7) Після під'єднання та продування труб для холодоагенту повністю відкрийте штки всіх запірних клапанів по обидва боки труби для газу та труби для рідини за допомогою шестигранного гайкового ключа. Якщо шток клапана впирається в стопор, більше не повертайте його. Робота без повного відкриття знижує продуктивність і може спричинити проблеми.
- 8) Див. пункт 1-3., заправте вказаною кількістю холодоагенту в разі потреби. Рідким холодоагентом потрібно заправляти повільно. В іншому випадку його склад у системі може змінитися, що негативно вплине на продуктивність роботи кондиціонера.
- 9) Затягніть кришку сервісного отвору для повернення до початкового стану.
- 10) Випробування на герметичність.

### 4-2. ТЕСТОВИЙ ПРОГОН

- 1) Вставте штепсель шнура живлення в мережеву розетку та/або увімкніть вимикач.
- 2) Натисніть перемикач аварійної експлуатації (E.O. SW) один раз для ввімкнення режиму COOL (охолодження) і двічі для HEAT (обігрів). Тестовий прогон триває 30 хвилин. Якщо верхня індикаторна лампочка роботи блимає кожні 0,5 секунди, перевірте правильність з'єднання з'єднувального проводу для внутрішнього/зовнішнього блока (A). Після тестового прогону активується режим аварійної експлуатації (задана температура  $24^{\circ}\text{C}$ ).
- 3) Щоб зупинити експлуатацію, кілька разів натисніть перемикач аварійної експлуатації (E.O. SW) до вимкнення світлодіодних ламп. Для отримання детальнішої інформації див. інструкції з експлуатації.
- 4) Перевірка прийому (інфрачервоного) сигналу пульта дистанційного керування.
  - Натисніть кнопку OFF/ON (зупинка/робота) на пульті дистанційного керування (3) і перевірте звучання електронного звукового сигналу від внутрішнього блока. Щоб вимкнути кондиціонер, натисніть кнопку OFF/ON ще раз.
  - Після зупинки компресора спрацьовує пристрій запобігання перезапуску, тому для захисту кондиціонера компресор не працюватиме протягом 3 хвилин.

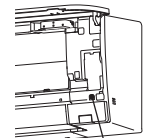

Перемикач аварійної експлуатації (E.O. SW)

### 4-3. ФУНКЦІЯ АВТОМАТИЧНОГО ПОВТОРНОГО ЗАПУСКУ

Цей прилад обладнано функцією повторного автозапуску. У разі зупинки живлення під час роботи, як-от внаслідок відключення електроенергії, функція автоматично відновить роботу з попередніми налаштуваннями відразу після відновлення живлення. (Для отримання детальнішої інформації див. інструкції з експлуатації.)

#### Застереження

- Після тестового прогону або перевірки прийому сигналу пульта дистанційного керування спочатку потрібно вимкнути блок за допомогою перемикача аварійної експлуатації (E.O. SW) або пульта дистанційного керування, а вже потім вимкнути живлення. В іншому випадку робота приладу відновиться автоматично після ввімкнення живлення.

#### Для користувача

- Після монтажу приладу поясніть користувачу значення функції автоматичного повторного запуску.
- У разі відсутності потреби в такій функції її можна відключити. Для відключення функції зверніться до представника сервісної служби. Детальну інформацію див. у посібнику з обслуговування.

### 4-4. ПОЯСНЕННЯ ДЛЯ КОРИСТУВАЧА

- За допомогою ІНСТРУКЦІЙ З ЕКСПЛУАТАЦІЇ поясніть користувачу, як користуватися кондиціонером (як користуватися пультом дистанційного керування, як знімати повітряні фільтри, як проводити очищення, поясніть запобіжні заходи для роботи тощо).
- Порекомендуйте користувачу уважно прочитати ІНСТРУКЦІЇ З ЕКСПЛУАТАЦІЇ.

## 5. НАЛАШТУВАННЯ ІНТЕРФЕЙСУ Wi-Fi (тільки тип VGK)

За стандартом прилад обладнано інтерфейсом Wi-Fi.

Для з'єднання з маршрутизатором див. SETUP QUICK REFERENCE GUIDE (КОРОТКИЙ ДОВІДКОВИЙ ПОСІБНИК З НАСТРОЙКИ) і ІНСТРУКЦІЇ З ЕКСПЛУАТАЦІЇ, які надаються з внутрішнім блоком.

## 6. ПЕРЕМІЩЕННЯ ТА ТЕХНІЧНЕ ОБСЛУГОВУВАННЯ

### 6-1. ЗНЯТТЯ ТА МОНТАЖ ПАНЕЛІ В ЗБОРІ

#### Процедура зняття

- 1) Відкрийте передню панель.
- 2) Зніміть передню панель.
- 3) Викрутіть 2 гвинти, якими закріплена панель L.
- 4) Зніміть панель L.
- 5) Викрутіть 3 гвинти, якими закріплена панель R.
- 6) Зніміть панель R.
- 7) Зніміть панель U.
- 8) Зніміть панель F.

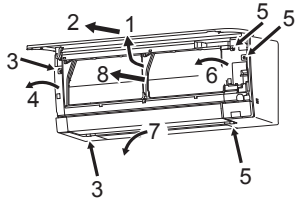

#### Порядок монтажу

- 1) Установіть панель у зборі, для цього виконайте процедуру зняття у зворотному порядку.
- 2) Для повного прикріплення панелі в зборі до блока потрібно натиснути на місця, позначені стрілками.



### 6-2. ЗНЯТТЯ ВНУТРІШНЬОГО БЛОКА

Зніміть нижню частину внутрішнього блока з монтажної пластини.

Відкріпіть нижню частину внутрішнього блока зліва й справа та потягніть вниз і вперед, як показано на рисунку справа.

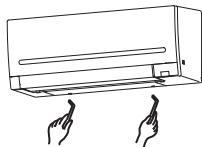

### 6-3. ВІДКАЧУВАННЯ

Перед переміщенням або утилізацією кондиціонера потрібно викачати холодоагент із системи відповідно до процедури, описаної нижче, для запобігання викиду холодоагенту в атмосферу.

- 1) Під'єднайте клапан манометричного колектора до сервісного отвору запірного клапана з боку газової труби зовнішнього блока.
- 2) Повністю закрийте запірний клапан з боку труби для рідини зовнішнього блока.
- 3) Майже повністю закрийте запірний клапан з боку газової труби зовнішнього блока так, щоб його можна було легко повністю закрити, коли манометр покаже тиск 0 МПа [Маном.] (0 кгс/см<sup>2</sup>).
- 4) Запустіть аварійну експлуатацію в режимі COOL (охолодження).  
Для запуску аварійної експлуатації в режимі COOL (охолодження) вийміть штепсель та/або вимкніть вимикач. Через 15 секунд вставте штепсель та/або ввімкніть вимикач, потім один раз натисніть перемикач аварійної експлуатації (E.O. SW). (Аварійна експлуатація в режимі COOL (охолодження) може безперервно тривати до 30 хвилин.)
- 5) Повністю закрийте запірний клапан з боку газової труби зовнішнього блока, коли манометр покаже тиск від 0,05 до 0 МПа [Маном.] (приблизно від 0,5 до 0 кгс/см<sup>2</sup>).
- 6) Зупиніть аварійну експлуатацію в режимі COOL (охолодження).  
Натисніть перемикач аварійної експлуатації (E.O. SW) кілька разів до вимкнення світлодіодних ламп. Для отримання детальнішої інформації див. інструкції з експлуатації.

#### ⚠ УВАГА!

Якщо в охолоджувальному контурі стався витік, не виконуйте відкачування за допомогою компресора.

У разі відкачування холодоагенту потрібно зупинити компресор, перш ніж від'єднувати труби холодоагенту. У разі потрапляння повітря та інших речовин компресор може вибухнути.

## 7. ПІДКЛЮЧЕННЯ ІНТЕРФЕЙСУ/КАБЕЛЮ З'ЄДНУВАЧА ДО КОНДИЦІОНЕРА

- Підключіть ІНТЕРФЕЙС/КАБЕЛЬ З'ЄДНУВАЧА до друкованої плати внутрішнього блока кондиціонера за допомогою з'єднувального кабелю.
- Обрив або подовження з'єднувального кабелю, за допомогою якого підключається ІНТЕРФЕЙС/КАБЕЛЬ З'ЄДНУВАЧА, може спричинити несправності з'єднання. Не скручуйте з'єднувальний кабель разом із шнуром живлення, внутрішнім/зовнішнім з'єднувальним проводом та/або дротом заземлення. Між з'єднувальним кабелем і цими проводами потрібно забезпечити максимально можливу відстань.
- Тонку частину з'єднувального кабелю потрібно розмістити і зберігати в місці, де користувачі не зможуть контактувати з нею.

### З'єднання

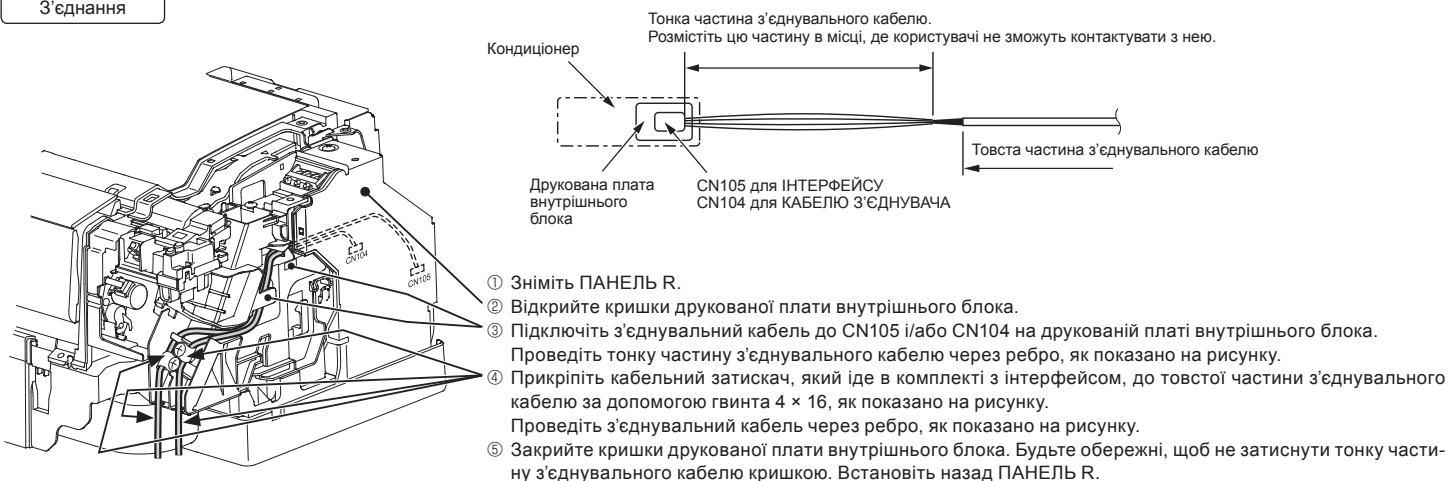

### ⚠ УВАГА!

Надійно зафіксуйте з'єднувальний кабель у вказаному положенні. Неправильне встановлення може спричинити ураження електричним струмом, пожежу й/або несправність.

This product is designed and intended for use in the residential, commercial and light-industrial environment.

**MITSUBISHI ELECTRIC CORPORATION**

HEAD OFFICE: TOKYO BUILDING, 2-7-3, MARUNOUCHI, CHIYODA-KU, TOKYO 100-8310, JAPAN