

1804876HC1402



**LOSSNAY HEAT RECOVERY VENTILATOR (RESIDENTIAL USE)**

MODEL:

**VL-220CZGV-E**

## **Instruction Manual**

**ВЕНТИЛЯТОР-РЕКУПЕРАТОР LOSSNAY (ДЛЯ ПОБУТОВОГО ВИКОРИСТАННЯ)**

МОДЕЛЬ

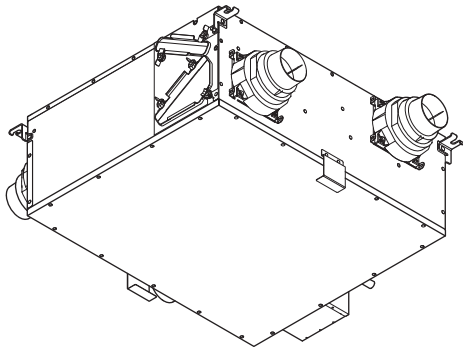
**VL-220CZGV-E**
**Інструкція з експлуатації**
**Для користувача**

**Зміст**







1. Заходи безпеки .....	1–2
2. Можливості .....	2
3. Підготовка перед використанням .....	3
4. Назви й призначення деталей .....	3
5. Експлуатація .....	4–12
6. Технічне обслуговування .....	13–14
7. Пошук й усунення несправностей .....	15
8. Технічні характеристики .....	16
9. Обслуговування після придбання .....	16

**Не встановлюйте виріб самостійно. (Безпека й належна робота виробу не гарантуються.)**





- Виріб призначений для побутового використання.
- Уважно прочитайте цю інструкцію для гарантії належного й безпечного використання виробу. Перш ніж використовувати виріб, прочитайте розділ «Заходи безпеки», щоб дізнатися, як належно й безпечно користуватися виробом.
- Після прочитання інструкції зберігайте її в зручному доступному місці.

**1. Заходи безпеки**

Наступні символи позначають тип і характер небезпеки, що виникає за умови неналежного використання виробу.

 <b>ЗАСТЕРЕЖЕННЯ</b> Неналежне використання виробу може призвести до серйозної травми або смерті.	
 Заборонено	<p>Не вмикайте й не вимикайте пульт дистанційного керування, якщо стався витік корозійно-активного газу. Іскри від електричних контактів можуть призвести до вибуху.</p> <p>Не використовуйте виріб у місцях із занадто високою температурою, під прямими сонячними променями та в задимлених приміщеннях. Невиконання цієї вимоги може призвести до пожежі.</p>
 Не допускати потрапляння води	<p>Не занурюйте виріб у воду й не лийте на нього воду. Невиконання цієї вимоги може призвести до пожежі або удару електричним струмом.</p>
 Не розбирати	<p>Не змінюйте конструкцію виробу й не знімайте ті деталі, для демонтажу яких потрібні інструменти. Невиконання цієї вимоги може призвести до пожежі, удару електричним струмом або травми.</p>
 Не встановлювати у ванній кімнаті	<p>Не встановлюйте виріб у ванній кімнаті або в іншому приміщенні з високою вологістю. Невиконання цієї вимоги може призвести до удару електричним струмом або травми.</p> <p>Не встановлюйте пульт дистанційного керування у ванній кімнаті. Невиконання цієї вимоги може призвести до удару електричним струмом.</p>
 Перевірка заземлення	<p>Переконайтеся, що виріб заземлено. Збій у роботі виробу чи коротке замикання можуть призвести до удару електричним струмом. З питань заземлення звертайтеся до свого дилера або підрядника з електротехнічних робіт.</p>
 Дотримуйтесь інструкцій	<p>Використовуйте джерело живлення змінного струму напругою 220–240 В. Невиконання цієї вимоги може призвести до пожежі, удару електричним струмом або пошкодження плат.</p> <p>Розташуйте зовнішній повітрязабірник таким чином, щоб він не вбирав димові гази або інші викиди. Якщо виріб вбиратиме несвіже повітря, до приміщення може потрапляти недостатньо кисню.</p> <p>Перш ніж чистити й проводити технічне обслуговування виробу, вимкніть пульт дистанційного керування й автоматичний вимикач на розподільній панелі. Невиконання цієї вимоги може призвести до удару електричним струмом або травми.</p> <p>У випадку порушення функціонування виробу (наприклад, якщо відчувається запах гару) припиніть експлуатацію й переведіть автоматичний вимикач на розподільній панелі в положення «Вимкнено». Подальша експлуатація виробу в такому стані може призвести до виникнення несправності, удару електричним струмом або пожежі.</p> <p>У випадку порушення функціонування або несправності виробу негайно припиніть використання виробу. Якщо ви продовжите використовувати виріб у такому стані, це може призвести до утворення диму, пожежі, удару електричним струмом або травми.</p> <p>Зверніться до підрядника з електротехнічних робіт для здійснення ремонту електропроводки. Неналежне виконання електротехнічних робіт може призвести до удару електричним струмом.</p> <p>Виріб потрібно встановлювати горизонтально. Витік води може призвести до пошкодження майна й оселі, а вихід виробу з ладу – до травм.</p> <p>Установіть на вхідний і вихідний зовнішні повітропроводи захисний ковпак, який зменшує вірогідність потрапляння всередину дощу, снігу та маленьких тварин (наприклад, летючих мишей). У разі невиконання цієї вимоги дощ може потрапити всередину, що може призвести до удару електричним струмом, пожежі або пошкодження предметів побуту.</p> <p>Якщо виріб не буде експлуатуватися протягом тривалого часу, переведіть автоматичний вимикач на розподільній панелі в положення «Вимкнено». Невиконання цієї вимоги може призвести до удару електричним струмом внаслідок зношення ізоляції або до пожежі внаслідок короткого замикання.</p>

# 1. Заходи безпеки (продовження)

 <b>ПОПЕРЕДЖЕННЯ</b>		Неналежне використання виробу може призвести до травми або пошкодження майна й оселі.	
 Заборонено	<p>Не використовуйте блок Lossnay у місцях, де утворюються токсичні гази або гази, що містять корозійні компоненти, як-от кислоти, луги, органічні розчинники або фарби. Невиконання цієї вимоги може призвести до виникнення несправності.</p> <p>Не розташовуйте під виробом жодні предмети. Може відбуватися стікання конденсату.</p> <p>Не ставайте на нестійкі опори, щоб здійснити чищення або технічне обслуговування виробу. Падіння може призвести до травми.</p>	 Дотримуйтесь інструкцій	<p>Не розпилюйте на блок Lossnay, настінний перемикач і решітки на отворах для подачі / випуску повітря спреї від комах, лаки для волосся або засоби для чищення. Невиконання цієї вимоги може призвести до деформації або пошкодження деталей.</p> <p>Цей пристрій не призначений для використання особами (у тому числі дітьми) з обмеженими фізичними, сенсорними або розумовими можливостями або особами без належного досвіду й знань, якщо вони не перебувають під наглядом особи, відповідальної за їхню безпеку, і не отримали від неї належних інструкцій. Необхідно слідкувати за тим, щоб діти не бавилися з пристроєм. (Цим пристроєм можуть користуватися діти віком від 8 років, особи з обмеженими фізичними, сенсорними або розумовими можливостями, а також особи без належного досвіду та знань, якщо вони перебувають під наглядом або отримали інструкції стосовно безпечного використання пристрою й усвідомлюють пов'язані з ним ризики. Діти не повинні бавитися з пристроєм. Дітям забороняється чистити пристрій і здійснювати його технічне обслуговування без нагляду.)</p>
 Дотримуйтесь інструкцій	<p>Переконайтеся, що до випускного патрубку під'єднано дренажну трубу.</p> <p>Використовуйте рукавички для здійснення чищення й технічного обслуговування. Невиконання цієї вимоги може призвести до травми.</p> <p>Іноді під час зняття корпусу фільтра вхідного повітря й корпусу фільтра системи випуску може відбуватися стікання конденсату, що утворився всередині. Тому знімайте корпуси фільтрів обережно, утримуючи їх обома руками й не нахилиючи їх.</p> <p>Після чищення й технічного обслуговування встановіть деталі назад і надійно зафіксуйте їх. Падіння деталей може призвести до травми.</p>		

## Вимоги до використання

- Під час роботи взимку виріб вбирає ззовні холодне повітря. Коли зовнішня температура падає, волога в повітрі навколо пристрою конденсується, і краплі води часом осідають на ньому або стікають із нього. Це не є несправністю. Витріть краплі води.
- Якщо виріб вимкнути за низької температури зовнішнього повітря, активація режиму вентиляції або тиск вітру ззовні можуть спричинити надходження з виробу всередину струму навколишнього повітря, внаслідок чого на пристрої та інших деталях може утворитися конденсат. Це не є несправністю. Витріть краплі води.
- Якщо в нових будинках із будівельних матеріалів вивільняється багато вологи, на пристрої та інших деталях може утворитися конденсат. Це не є несправністю. Витріть краплі води.
- Якщо в туалетах, ванних й умивальних кімнатах використовуються ароматизатори повітря із сильним запахом, або якщо через пристрій відводиться сигаретний та інший дим, з вентиляційних каналів може відчуватися запах.
- Шум, який утворюється під час експлуатації виробу, може заважати за умови перебування безпосередньо під ним.
- Для вентиляції ванних кімнат залишайте виріб увімкненим цілодобово.

## 2. Можливості

### Призначення ВЕНТИЛЯТОРА-РЕКУПЕРАТОРА LOSSNAY

- ◆ Ефективна вентиляція в усьому будинку досягається завдяки тому, що отвори для подачі й випуску повітря розташовуються далеко один від одного відповідно до способу прокладення трубопроводів.
- ◆ Вбудовані фільтри зменшують обсяг пилу, пилюку тощо в зовнішньому повітрі, перш ніж воно потрапить до приміщень.

### Режим теплообмінника

Брудне повітря з приміщення виводиться назовні (випуск), а чисте повітря ззовні вводиться до приміщення (подача повітря).

При цьому повітря проходить крізь теплообмінний модуль Lossnay (теплообмінник). Як результат, обмін повітря в ході вентиляції здійснюється з одночасним поверненням (рекуперацією) тепла або прохолоди повітря приміщення.

- ◆ Якщо кондиціонування повітря має здійснюватися влітку та взимку, вентиляція з теплообміном зменшує навантаження на систему кондиціонування й дозволяє знизити споживання електроенергії.

### Режим «By-pass» (Байпас)

Під час вентиляції температура зовнішнього повітря, яке подається до приміщення, не змінюється завдяки тому, що повітря, яке випускається, не проходить крізь теплообмінний модуль Lossnay.

\* Ця функція доступна лише за умови використання заслінки з електроприводом, яку можна придбати окремо (P-133DUE-E).

- ◆ Так, наприклад, навесні й восени, а також вночі влітку здійснюється подача прохолодного зовнішнього повітря.

### 3. Підготовка перед використанням

- **З метою безпечного використання виробу ознайомтеся з описанням процедур експлуатації та правильними способами використання.**  
Проведіть пробний запуск і перевірку роботи відповідно до «Посібника з монтажу».
- **Пристрій можна не вимикати, за винятком наступних випадків. (Відновіть роботу блока Lossnay після тимчасового вимкнення.)**
  - У разі сильного снігопаду, вітру або дощу, наприклад під час снігової бурі або тайфуну.
  - У разі густого туману.
  - Для проведення очищення й технічного обслуговування.
- **Якщо в нових будинках із будівельних матеріалів вивільняється багато вологи, на виробі й інших деталях може утворитися конденсат. У цьому випадку тимчасово вимкніть пристрій і відчиніть вікна.**
- **Для перевірки положення й режимів експлуатації використовуйте наведену далі процедуру.**  
Оглядове вікно....Необхідне для технічного обслуговування виробу. Цей виріб встановлюється на оригіні. Відповідно, технічне обслуговування здійснюється на оригіні.  
– Якщо оглядове вікно для проведення технічного обслуговування відсутнє або якщо положення оглядового вікна й виробу відрізняються від положень, зазначених на схемі розташування оглядового вікна, яка наведена в «Посібнику з монтажу», зверніться до дилера або підрядника з електротехнічних робіт.

Решітки.....Вони мають бути встановлені на блоці Lossnay з боку подачі та з боку випуску повітря. Щоб знизити частоту чищення фільтрів блока Lossnay, ми рекомендуємо використовувати фільтр для уловлювання пилу в приміщенні в решітці випускного трубопроводу.



Пульт дистанційного керування....Потрібен для запуску й зупинки блока Lossnay, а також для зміни швидкості вентилятора.

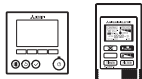

#### Примітка:

- Блок Lossnay – це не кондиціонер.
- Рекомендуємо використовувати місцеву вентиляцію для відведення сигаретного диму тощо.
- Рекомендуємо встановлювати ліжка подалі від отвору подачі повітря. (Шум і прохолодне повітря від блока Lossnay можуть заважати сну.)

### 4. Назви й призначення деталей

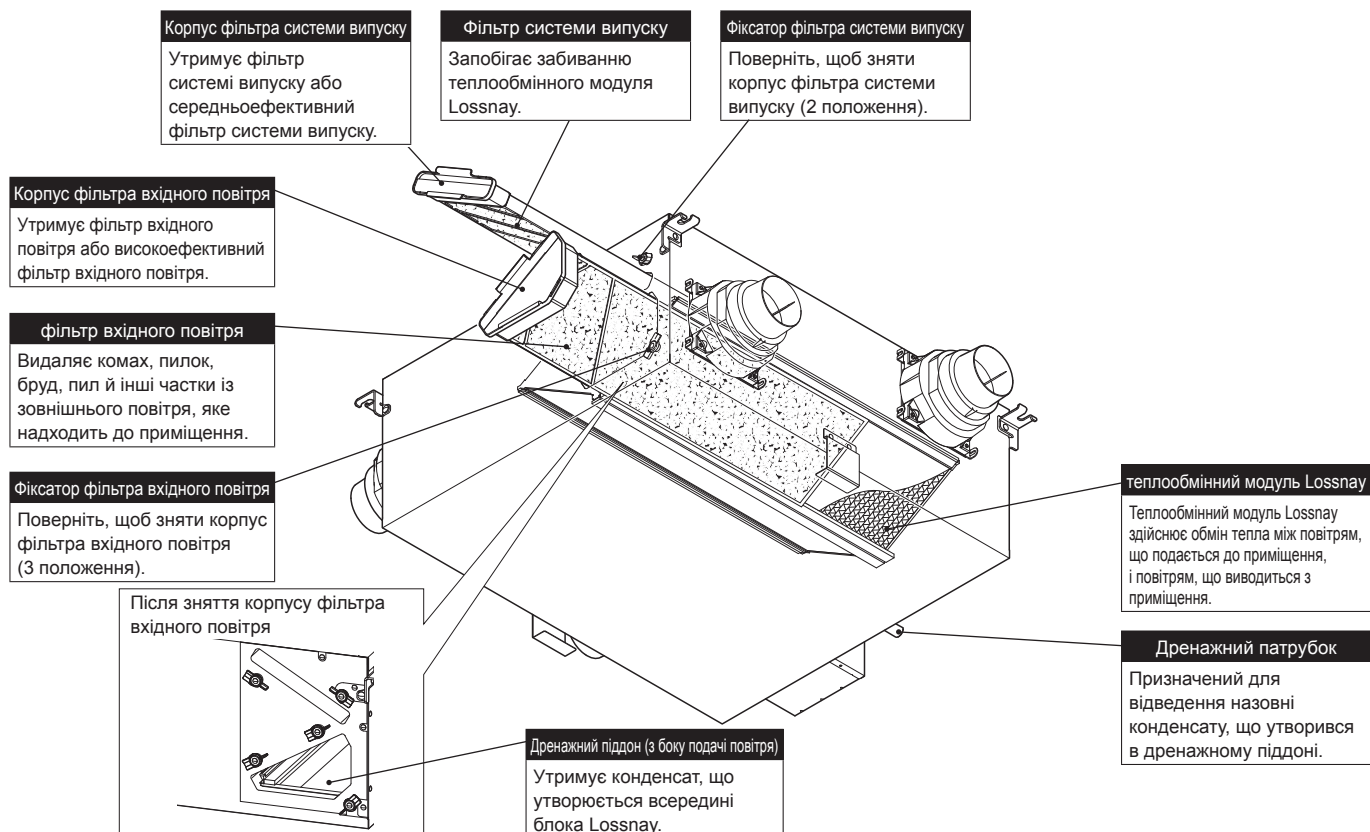

## 5. Експлуатація

### Використання пульта PZ-61DR-E

Додатково прочитайте інструкцію з експлуатації пульта дистанційного керування (PZ-61DR-E).

Не можна використовувати з пультом дистанційного керування (PZ-43SMF-E).

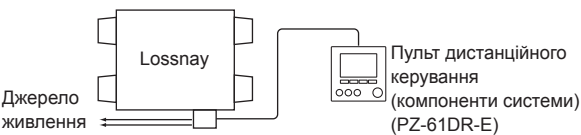
Приклад системи	Експлуатація
 <p>Джерело живлення</p> <p>Lossnay</p> <p>Пульт дистанційного керування (компоненти системи) (PZ-61DR-E)</p>	Керуйте виробом за допомогою пульта дистанційного керування.

### ■ Назви й призначення елементів пульта

#### Інтерфейс пульта

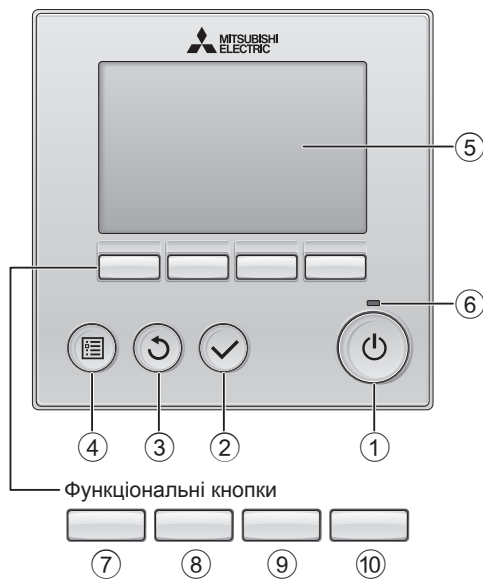

#### ① Кнопка **УВІМК/ВИМК**

Натисніть, щоб увімкнути/вимкнути блок Lossnay.

#### ② Кнопка **ВИБІР**

Натисніть, щоб зберегти налаштування.

#### ③ Кнопка **ПОВЕРНЕННЯ**

Натисніть, щоб повернутися до попереднього екрана.

#### ④ Кнопка **МЕНЮ**

Натисніть, щоб викликати Головне меню.

#### ⑤ ЖК-дисплей із підсвічуванням

Відображає експлуатаційні параметри. Коли підсвічування вимкнено, його можна активувати, натиснувши будь-яку кнопку. Підсвічування залишається активованим протягом певного часу залежно від екрана.

Коли підсвічування вимкнено, його можна знову активувати, натиснувши будь-яку кнопку, при цьому функція кнопки не виконується (за винятком кнопки **УВІМК/ВИМК**).

#### ⑥ Лампа УВІМК/ВИМК

Ця лампа світиться зеленим, коли блок працює. Вона блимає, коли вмикається пульт дистанційного керування або коли виникає помилка.

Функції цих функціональних кнопок змінюються залежно від екрана. Дізнатися, яку функцію кожна кнопка виконує на відповідному екрані, можна з підказки, що з'являється в нижній частині ЖК-дисплея.

У разі централізованого керування системою та блокування підказки функцій не з'являються.

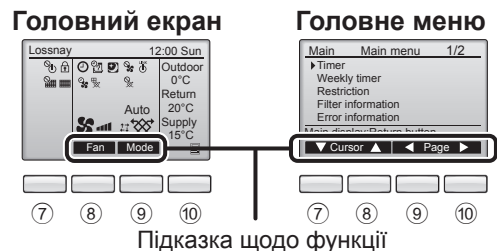

#### ⑦ Функціональна кнопка **F1**

Головне меню: натисніть, щоб перемістити курсор вниз.

#### ⑧ Функціональна кнопка **F2**

Головний екран: натисніть, щоб змінити швидкість вентилятора.  
Головне меню: натисніть, щоб перемістити курсор вгору.

#### ⑨ Функціональна кнопка **F3**

Головний екран: натисніть, щоб змінити режим вентиляції\*.  
Головне меню: натисніть, щоб повернутися до попередньої сторінки.

#### ⑩ Функціональна кнопка **F4**

Головне меню: натисніть, щоб перейти до наступної сторінки.

Якщо пристрій LOSSNAY не має певної функції або операція неможлива, підказка не відображається.

\* Зміна режиму можлива лише за умови використання заслінки з електроприводом, яку можна придбати окремо (P-133DUE-E).

## 5. Експлуатація (продовження)

### Дисплей

\* Для наочності відображено всі значки.

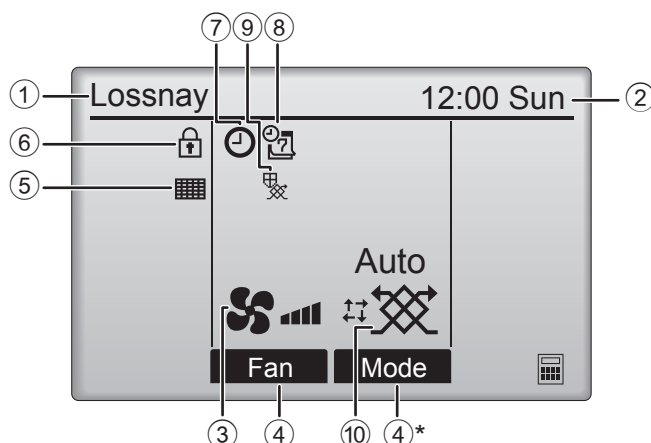

#### ① Назва пульта дистанційного керування

Назва Lossnay відображається завжди.

#### ② Clock (Годинник) (Див. Посібник із монтажу.)

Тут відображається поточний час.

#### ③ Швидкість вентилятора

Тут відображаються налаштування швидкості вентилятора.

#### ④ Підказка щодо функцій кнопок

Тут відображаються функції, виконувані кнопками.

\* Цей режим відображається лише за умови використання заслінки з електроприводом, яку можна придбати окремо (P-133DUE-E).

#### ⑤

Свідчить про необхідність технічного обслуговування фільтра.

#### ⑥

З'являється, коли кнопки заблоковані й/або швидкість вентилятора не встановлено.

#### ⑦

З'являється, коли активовано функції «On/Off timer» (Таймер увімкнення/вимкнення) або «Auto-off timer» (Таймер автоматичного вимкнення).

#### ⑧

З'являється, коли активовано функцію «Weekly timer» (Тижневий таймер).

#### ⑨

З'являється, коли активовано функцію захисту обладнання.

#### ⑩ Режим вентиляції

Відображає налаштування режиму вентиляції.

\* Цей режим відображається лише за умови використання заслінки з електроприводом, яку можна придбати окремо (P-133DUE-E).

## 5. Експлуатація (продовження)

### ■ Основні операції

#### Увімкнення/вимкнення живлення



Натисніть кнопку **УВІМК/ВИМК**.

Лампа УВІМК/ВИМК засвітиться зеленим, пристрій почне роботу.



Знову натисніть кнопку **УВІМК/ВИМК**.

Лампа УВІМК/ВИМК згасне, пристрій вимкнеться.

#### Швидкість вентилятора

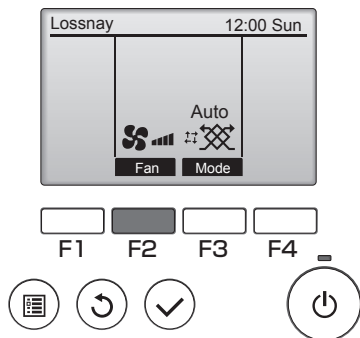

Натискайте кнопку **F2**, щоб змінювати швидкість вентилятора в наступному порядку.



Швидкості вентилятора, що не встановлені в налаштуваннях вентилятора, не відобразяться.

#### Режим вентиляції

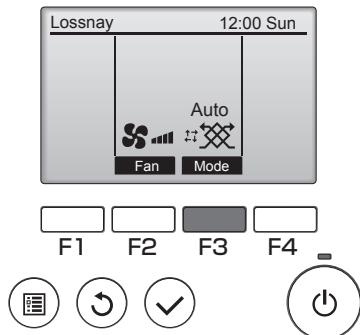

Натискайте кнопку **F3**, щоб змінювати режим вентиляції в наступному порядку.



\* Зміна режиму можлива лише за умови використання заслінки з електроприводом, яку можна придбати окремо (P-133DUE-E).

Дисплей	Функція
	Відбувається автоматичне перемикання між режимом теплообмінника й режимом «By-pass» (Байпас). Заводські налаштування температури: за 22–28 °C використовується режим байпаса. Детальну інформацію про зміну налаштувань температури наведено в Посібнику з монтажу блока Lossnay (VL-220CZGV-E), у розділі «Function Setting.» (Налаштування функцій)
	Блок Lossnay працює в режимі теплообмінника.
	Блок Lossnay працює в режимі «By-pass» (Байпас).

Коли температура зовнішнього повітря опускається до 8 °C чи нижче, відбувається автоматичне перемикання на режим теплообмінника, навіть якщо раніше було встановлено режим вентиляції. Індикація на пульті дистанційного керування залишається такою ж, що і в режимі «By-pass» (Байпас) (запобігання замерзанню).

## 5. Експлуатація (продовження)

### ■ Використання пульта керування – налаштування функцій

#### Clock (Годинник)

Функції кнопок

1

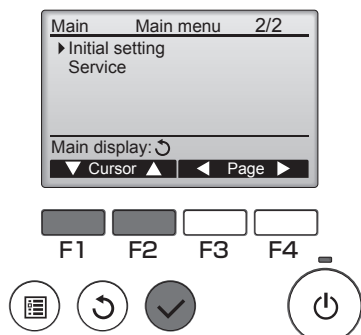

Виберіть у «Main menu» (Головному меню) «Initial setting» (Стандартні налаштування) й натисніть кнопку **ВИБІР**. На екрані з'явиться повідомлення «Enter maintenance password» (Введіть пароль для технічного обслуговування) зі значенням «0000». Введіть пароль за замовчуванням «9999» і натисніть кнопку **ВИБІР**.  
\* Детальну інформацію щодо змінення пароля наведено в інструкції з експлуатації до пульта PZ-61DR-E.

**Годинник потрібно встановити перед здійсненням наступних налаштувань.**

- On/Off timer (Таймер увімкнення/вимкнення).
- Weekly timer (Тижневий таймер).

2

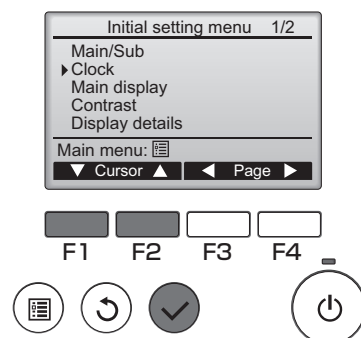

За допомогою кнопок **F1** і **F2** перемістіть курсор до пункту «Clock» (Годинник) і натисніть кнопку **ВИБІР**.

3

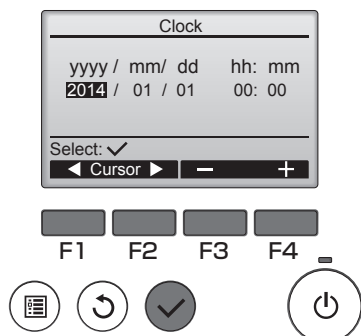

За допомогою кнопок **F1** і **F2** переміщайте курсор до необхідного пункту, щоб встановити рік, місяць, день, години й хвилини.

За допомогою кнопки **F3** або **F4** зменште або збільште значення вибраного пункту й натисніть кнопку **ВИБІР**. З'явиться екран підтвердження дії.

**Переміщення між екранами**

- Щоб повернутися до Main menu (Головного меню) .... Кнопка **МЕНЮ**
- Щоб повернутися до попереднього екрана ..... Кнопка **ПОВЕРНЕННЯ**



## 5. Експлуатація (продовження)

### Language selection (Вибір мови)

#### Опис функції

Можна встановити бажану мову. Мови, які можна обрати: англійська, французька, німецька, італійська, португальська, шведська й російська.

#### Функції кнопок

1

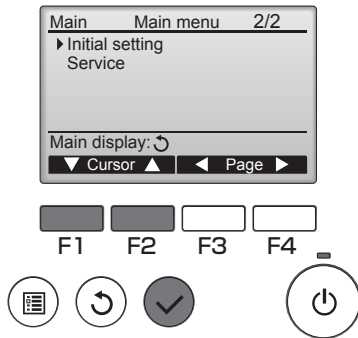

Виберіть у «Main menu» (Головному меню) «Initial setting» (Стандартні налаштування) й натисніть кнопку **ВИБІР**.  
На екрані з'явиться повідомлення «Enter maintenance password» (Введіть пароль для технічного обслуговування) зі значенням «0000». Введіть пароль за замовчуванням «9999» і натисніть кнопку **ВИБІР**.  
\* Детальну інформацію щодо змінення пароля наведено в інструкції з експлуатації до пульта PZ-61DR-E.

2

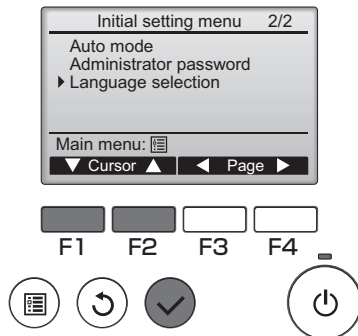

За допомогою кнопок **F1** і **F2** перемістіть курсор до пункту «Language selection» (Вибір мови) й натисніть кнопку **ВИБІР**.

3

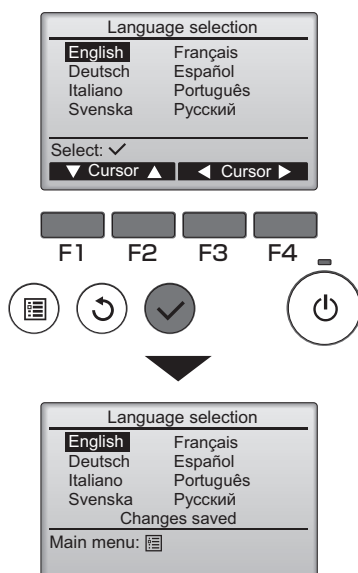

За допомогою кнопок **F1** – **F4** підведіть курсор до бажаної мови й натисніть кнопку **ВИБІР**.

Під час першого ввімкнення пристрою екран «Language selection» (Вибір мови) з'являється на екрані автоматично. Виберіть бажану мову. Система не почне роботу, якщо мову не вибрано.

З'явиться екран із підтвердженням збереження налаштувань.

Переміщення між екранами

- Щоб повернутися до Main menu (Головного меню) .... Кнопка **МЕНЮ**
- Щоб повернутися до попереднього екрана .... Кнопка **ПОВЕРНЕННЯ**

## 5. Експлуатація (продовження)

### ■ Технічне обслуговування

#### Filter information (Інформація про фільтри)

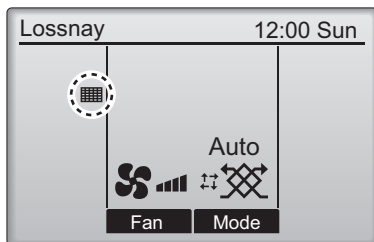

 на головному екрані свідчить про необхідність чищення фільтра.

Якщо з'явився цей індикатор, почистьте або замініть фільтр.

Детальну інформацію щодо чищення наведено на стор. 13, 14.

\* Для використання цієї функції змініть стандартні налаштування відповідно до Посібника з монтажу до пристрою VL-220CZGV-E.

#### Функції кнопок

# 1

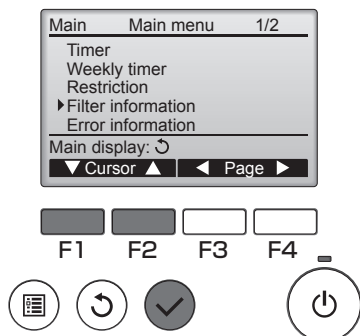

Виберіть у Main menu (Головному меню) пункт «Filter information» (Інформація про фільтри) й натисніть кнопку **ВИБІР**.

# 2

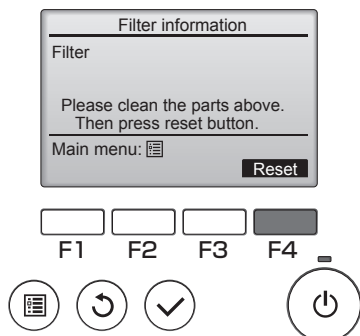

Натисніть кнопку **F4**, щоб скинути індикатор очищення.

# 3



За допомогою кнопки **F4** виберіть «OK».

# 4

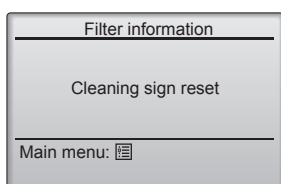

З'явиться екран підтвердження дії.

## 5. Експлуатація (продовження)

### ■ Технічне обслуговування

#### Догляд за пультом дистанційного керування

Щоб видалити бруд із дисплея пульта дистанційного керування, протріть його ганчіркою, змоченою в миючому засобі, а потім – сухою ганчіркою для видалення залишків миючого засобу.

Не використовуйте наведені нижче розчинники. (Вони погіршують стан дисплея та якість зображення.)

– Розчинник для фарби, спирт, бензол, бензин, гас, аерозольні засоби для очищення, лужні засоби для очищення тощо.

### ■ Timer (Таймер), Weekly timer (Тижневий таймер)

Налаштування функцій Timer (Таймер), Weekly timer (Тижневий таймер) можна здійснити з пульта дистанційного керування.

Натисніть кнопку **МЕНЮ**, щоб перейти до Main menu (Головного меню), і перемістите курсор на бажаний параметр за допомогою кнопок **F1** або **F2**. Додаткову інформацію наведено в інструкції з експлуатації пульта дистанційного керування.

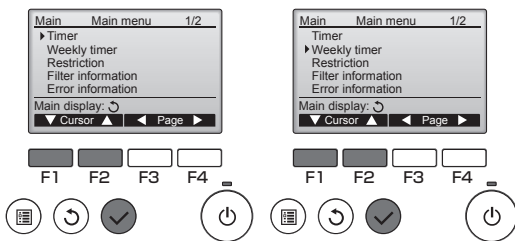

#### Timer (Таймер)

- On/Off timer (Таймер увімкнення/вимкнення)  
Час увімкнення/вимкнення можна встановити з кроком у 5 хвилин.
- Auto-Off timer (Таймер автоматичного вимкнення)  
Час вимкнення можна встановити в діапазоні 30–240 хвилин із кроком у 10 хвилин.

#### Weekly timer (Тижневий таймер)

Час увімкнення/вимкнення можна задати для всіх днів тижня. Для кожного дня доступно до восьми режимів експлуатації.

### ■ Пошук й усунення несправностей

#### Error information (Інформація про помилки)

У разі виникнення помилки з'являється наступний екран. Перевірте статус помилки, вимкніть пристрій і зверніться до свого дилера.

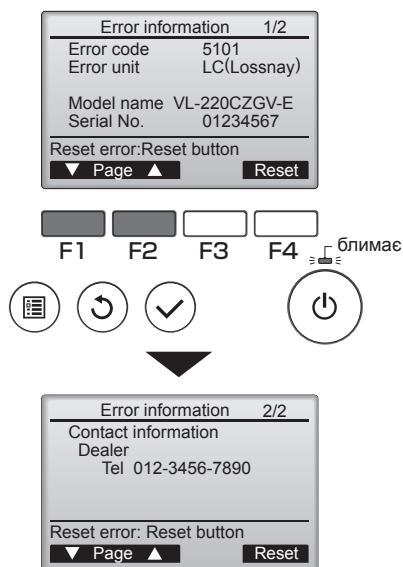

На дисплей виводяться error code (код помилки), error unit (блок, де виникла помилка), unit model name (назва модуля блока) й serial number (серійний номер). Model name (Назва моделі) й serial number (серійний номер) з'являються лише в тому випадку, якщо цю інформацію було зареєстровано заздалегідь.

Натисніть кнопку **F1** або **F2**, щоб перейти до наступної сторінки.

Contact information (Контактна інформація) (номер телефону дилера) з'являється лише, якщо цю інформацію було зареєстровано заздалегідь.

### ■ Обслуговування після придбання

Післяпродажне обслуговування пульта дистанційного керування можна замовити в дилера, в якого було придбано цей виріб.

## 5. Експлуатація (продовження)

### Використання пульта PZ-43SMF-E

Додатково прочитайте інструкцію з експлуатації пульта дистанційного керування (PZ-43SMF-E).

Не можна використовувати з пультом дистанційного керування (PZ-61DR-E).

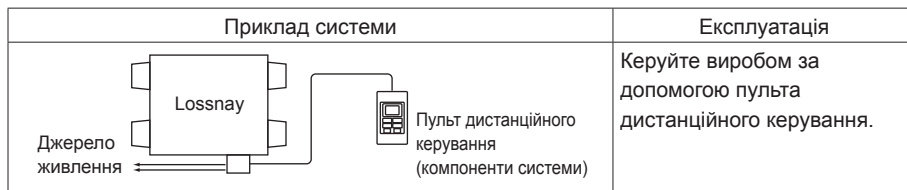

### ■ Назви компонентів

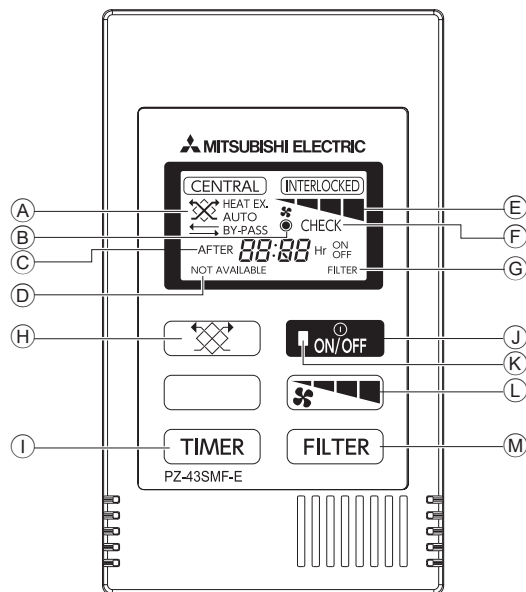

#### А Режим вентиляції

Відображається стан режиму вентиляції.

Теплообмінник



Байпас



Автоматичний  
(ТЕПЛОБМІННИК/БАЙПАС)



або



\* Цей режим відображається лише за умови використання заслінки з електроприводом, яку можна придбати окремо (P-133DUE-E).

#### В Індикатор живлення

Свідчить про ввімкнення пульта дистанційного керування Lossnay.

#### С Індикатор [TIMER (Таймер)]

Відображається час до ввімкнення/вимкнення.

#### Д Індикатор [NOT AVAILABLE (Не доступно)]

Якщо натиснуто кнопку функції, яку блок Lossnay не може виконати, цей індикатор починає блимати одночасно з індикатором функції.

#### Е Індикатор швидкості вентилятора

Відображається вибрана швидкість вентилятора.

#### Ф Індикатор [CHECK (Перевірка)]

З'являється одночасно з позначенням несправного блока (3 символи) й кодом помилки (4 символи).

#### Г Індикатор [FILTER (Фільтр)]

З'являється, коли сумарний робочий час досягає часу, встановленого для проведення технічного обслуговування фільтра.

#### Н Кнопка [Режим вентиляції]

Використовується, щоб обрати потрібний режим вентиляції з режиму теплообмінника, байпаса й автоматичного режиму.  
\* Зміна режиму можлива лише за умови використання заслінки з електроприводом, яку можна придбати окремо (P-133DUE-E).

#### І Кнопка [TIMER (Таймер)]

Збільшує час на 0:30 при кожному натисканні. Утримуйте кнопку натиснутою, щоб швидко збільшити час.

#### Ж Кнопка [ON/OFF (УВИМК/ВИМК)]

Запускає й зупиняє пристрій.

#### К Індикатор експлуатації

Світиться під час експлуатації пристрою. Блимає в разі виникнення несправності.

#### Л Кнопка [Fan Speed (Швидкість вентилятора)]

Використовується для вибору «Низької» або «Високої» швидкості вентилятора.

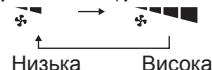

Примітка: якщо натиснути цю кнопку для зміни швидкості вентилятора на блоці Lossnay, який не обладнаний регулятором зміни швидкості вентилятора, на дисплеї з'явиться індикатор швидкості вентилятора й індикатор NOT AVAILABLE (НЕ ДОСТУПНО). Швидкість вентилятора блока не буде змінено.

#### М Кнопка [FILTER (Фільтр)]

Натисніть двічі, щоб скинути індикатор фільтра.







#### Примітка:

- У випадку, коли живлення відновлюється після перебоїв у подачі електроенергії, або після вимкнення автоматичного вимикача на розподільній панелі, всі моделі повертаються до стану, в якому вони перебували до відключення живлення.
- Коли підсвічування вимкнене, його можна знову активувати, натиснувши будь-яку кнопку; при цьому функція кнопки не виконується (за винятком кнопки «ON/OFF» (УВИМК/ВИМК)).

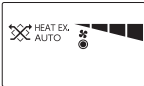

## 5. Експлуатація (продовження)

### ■ Режим використання

#### Автономна експлуатація блока Lossnay

Експлуатація	Відповідна кнопка	Відповідні елементи дисплея	Послідовність дій
Увімкнення блока Lossnay			Натисніть кнопку «ON/OFF»(УВІМК/ВИМК) і перевірте, чи засвітився індикатор експлуатації.
Установлення режиму вентиляції  * Зміна режиму можлива лише за умови використання заслінки з електроприводом, яку можна придбати окремо (P-133DUE-E).			Натисніть кнопку «Режим вентиляції»: після кожного натискання індикація на дисплеї змінюватиметься в такій послідовності: [HEAT EX. (Теплообмінник)] (неавтоматичний) --> [BY-PASS (Байпас)] (неавтоматичний) --> [AUTO (АВТО)]. За вибраного режиму [AUTO (АВТО)] індикація поточного режиму на дисплеї розпочнеться через три секунди.
Вибір швидкості вентилятора			Натисніть кнопку «Швидкість вентилятора», щоб встановити високу або низьку швидкість.
Вимкнення блока Lossnay	 Індикатор роботи		Натисніть кнопку «ON/OFF» (УВІМК/ВИМК) і перевірте, чи згас індикатор роботи.

### ■ Технічне обслуговування

	Відповідна кнопка	Відповідні елементи дисплея	Послідовність дій
Скидання фільтра (видалення загального часу роботи)	 Подвійне натискання		<b>Швидко двічі натисніть кнопку «FILTER» (ФІЛЬТР), індикатор «FILTER» (ФІЛЬТР) на дисплеї згасне.</b>
Очищення фільтра блока Lossnay	Детальну інформацію щодо чищення наведено на стор. 13, 14.		
Догляд за пультом дистанційного керування	Щоб видалити бруд із дисплея пульта дистанційного керування, протріть його ганчіркою, змоченою в миючому засобі, а потім – сухою ганчіркою для видалення залишків миючого засобу. Не використовуйте наведені нижче розчинники. (Вони погіршують стан дисплея та якість зображення.) – Розчинник для фарби, спирт, бензол, бензин, гас, аерозольні засоби для очищення, лужні засоби для очищення тощо.		

### ■ Обслуговування після придбання

- Якщо на дисплеї пульта дистанційного керування з'являються наступні сервісні номери, зверніться за роз'ясненнями до свого дилера, в якого був придбаний виріб.  
4000, 5101, 5102, 3602, 3600, 0900
- Післяпродажне обслуговування пульта дистанційного керування можна замовити в дилера, в якого був придбаний цей виріб.

## 6. Технічне обслуговування

Щоб забезпечити надійне функціонування пристрою Lossnay впродовж тривалого часу, періодично (щонайменше кожні шість місяців або частіше, залежно від умов роботи) слід очищати фільтри від бруду й пилу. Періодично (щонайменше кожні шість місяців або частіше, залежно від умов роботи) слід очищати дренажний піддон (з боку подачі повітря) від бруду та пилу.

### ⚠ ЗАСТЕРЕЖЕННЯ

Перш ніж чистити й проводити технічне обслуговування виробу, вимкніть пульт дистанційного керування й автоматичний вимикач на розподільній панелі.

Невиконання цієї вимоги може призвести до удару електричним струмом або травми.

### ⚠ ПОПЕРЕДЖЕННЯ

Використовуйте рукавички для здійснення чищення й технічного обслуговування.

Робота без рукавичок може призвести до травми.

Не ставайте на нестійкі опори, щоб здійснити чищення або технічне обслуговування виробу.

Падіння може призвести до травми.

Після чищення й технічного обслуговування встановіть деталі назад і надійно зафіксуйте їх.

Падіння деталей може призвести до травми.

## Демонтаж деталей

### Демонтаж фільтра

- (1) Натисніть кнопку УВІМК/ВИМК на пульті дистанційного керування, щоб вимкнути пульт.
- (2) Поверніть три фіксатори фільтра вхідного повітря, щоб розблокувати їх.

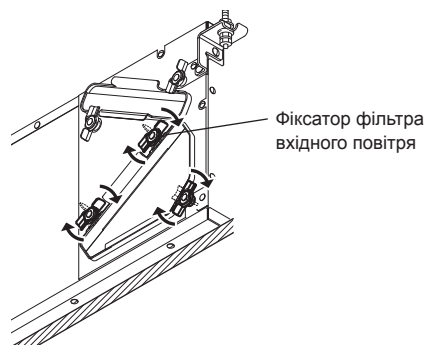

- (3) Обережно витягніть корпус фільтра вхідного повітря.

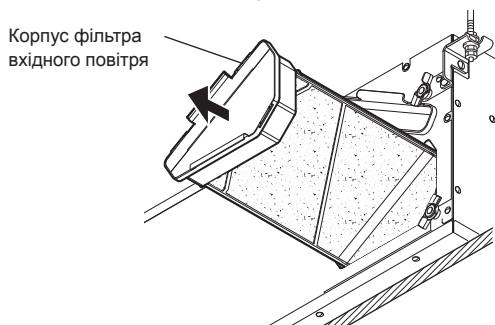

- (4) Поверніть два фіксатори фільтра системи випуску, щоб розблокувати їх.

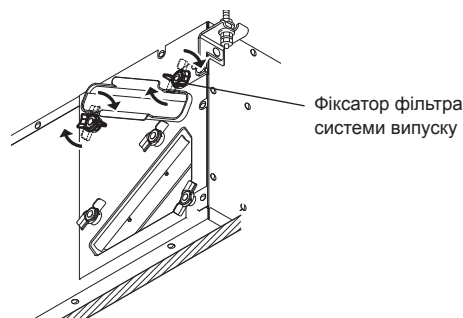

- (5) Обережно витягніть корпус фільтра системи випуску.

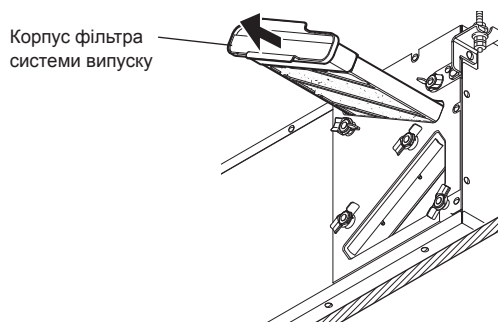

### Примітка:

– Під час витягання з корпусу фільтра можуть випадати бруд і пил. Крім того, у деяких робочих умовах відбувається накопичення конденсату. Обережно витягніть корпуси фільтрів, утримуючи їх обома руками й не нахилиючи їх, щоб запобігти розливанню/розбризкуванню конденсату.

### Виймання повітряних фільтрів із корпусу фільтра вхідного повітря й корпусу фільтра системи випуску

Фільтр вхідного повітря: 2 шари

Фільтр системи випуску: 2 шари

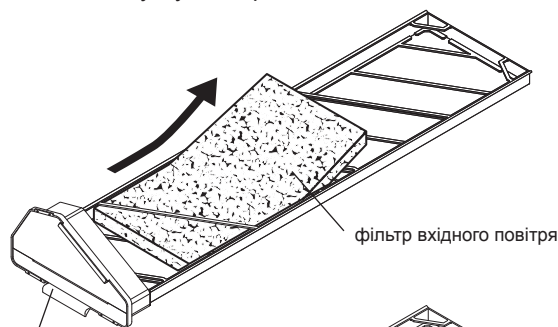

Корпус фільтра вхідного повітря

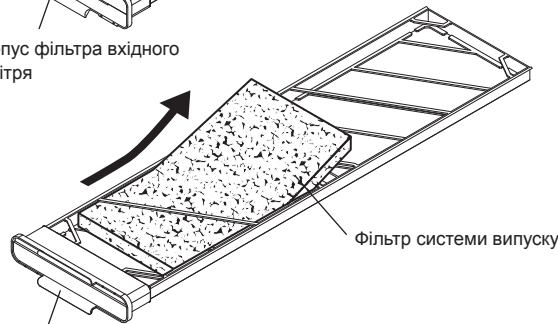

Корпус фільтра системи випуску

## 6. Технічне обслуговування (продовження)

### Чищення фільтрів вхідного повітря й фільтрів системи випуску

Чищення слід проводити кожні 6 місяців.

Легенько постукайте по фільтру рукою, щоб прибрати пил, або скористайтеся пилососом.

Якщо фільтр сильно забруднений, промийте його, стискаючи, холодною чи теплою водою (40 °C або менше), потім дайте йому достатньо висохнути.

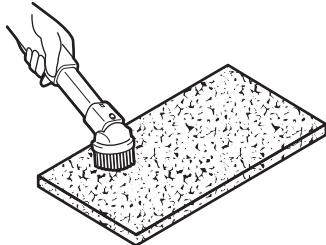

#### Примітка:

- Якщо фільтр був пошкоджений, або його промивали водою чотири рази, замініть його стандартним змінним фільтром (P-220F-E) (продається окремо).
- Після заміни фільтрів утилізуйте використані фільтри вхідного повітря й фільтри системи випуску способом, який відповідає регіональним нормам.

Фільтри вхідного повітря й фільтри системи випуску виготовляються з ПЕТФ й акрилових волокон.

#### Примітка:

Використовуйте наведені нижче фільтри (продаються окремо), що відповідають вимогам сфери застосування.

Тип	Модель	Приблизний термін служби	Примітка
Високоєфективний фільтр вхідного повітря (складається з 2 шарів)	P-220SHF-E	1 рік (заміна) Не підлягає очищенню	Можна замінити фільтром вхідного повітря (Клас M6, EN779:2012)
Середньоєфективний фільтр системи випуску (складається з 2 шарів)	P-220EMF-E	2 роки (заміна) Чищення слід проводити кожні 6 місяців.	Можна замінити фільтром системи випуску (клас G4, EN779:2012)
Стандартний змінний фільтр (складається з 2 шарів)	P-220F-E	Підлягає заміні в разі виходу з ладу Можна мити водою й використовувати повторно до 4 разів	Можна замінити фільтром вхідного повітря й фільтром системи випуску (клас G3, EN779:2012)

### Заміна фільтрів (продаються окремо)

Демонтуйте фільтри вхідного повітря або фільтри системи випуску та встановіть нові фільтри (продаються окремо).

#### Примітка:

- Установіть фільтри в корпуси, перш ніж монтувати їх у блок Lossnay.
- Не переплутайте фільтри вхідного повітря й фільтри системи випуску.

### Чищення дренажного піддона (з боку подачі повітря)

Для чищення дренажного піддона (з боку подачі повітря) скористайтеся пилососом, якщо до піддона пристав бруд чи пил.

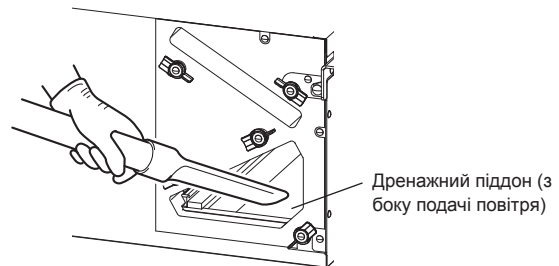

#### Примітка:

- Перед чищенням дренажного піддона (з боку подачі повітря) переконайтеся, що в ньому відсутній конденсат.

### Монтаж, перевірка після чищення й технічного обслуговування

#### ⚠ ПОПЕРЕДЖЕННЯ

Після чищення й технічного обслуговування встановіть деталі назад і надійно зафіксуйте їх.

Падіння деталей може призвести до травми.

1. Вставте фільтр у корпус у порядку, зворотному порядку його демонтажу.
  - Переконайтеся, що фільтр не виступає з корпусу.
2. Установіть корпус із фільтром вхідного повітря в блок Lossnay.
3. Поверніть три фіксатори фільтра вхідного повітря, щоб заблокувати їх на блоці Lossnay.
4. Установіть корпус із фільтром системи випуску в блок Lossnay.
5. Поверніть два фіксатори фільтра системи випуску, щоб заблокувати їх на блоці Lossnay.
6. Після збирання блока Lossnay натисніть кнопку «ON/OFF» (УВІМК/ВИМК) на пульті дистанційного керування, щоб провести наступні перевірки:
  - перевірку на наявність сторонніх шумів;
  - перевірку на необмеженість потоку повітря;
  - перевірку на витік повітря з ділянок для монтажу корпусу фільтра вхідного повітря й корпусу фільтра системи випуску.
7. Скиньте індикатор очищення фільтрів.
  - Детальну інформацію про скидання індикатора очищення фільтрів наведено на стор. 9 і 12.

#### Примітка:

- За деяких робочих умов на фільтрах можуть осідати конденсат або краплі води від снігу/туману. Проте цей факт не впливає на якість роботи виробу.
- Переконайтеся, що фільтри встановлені всередині блока Lossnay. (В іншому випадку бруд попаде на поверхню теплообмінного модулю Lossnay, або швидкість вентилятора знизиться.)
- Якщо існує можливість попадання всередину малих комах або бруду та пилу, використовуйте фільтри (продаються окремо), які відповідають вимогам сфери застосування.

## 7. Пошук та усунення несправностей

У разі виникнення несправностей, наведених у таблиці нижче, виконайте наступні дії. Якщо відповідні дії не допомагають усунути несправність, або якщо виникає проблема, яка не наведена в таблиці, переведіть автоматичний вимикач на розподільній панелі в положення «Вимкнено» й зверніться до дилера або підрядника з електротехнічних робіт.

Проблема	Причина	Необхідна дія
Пристрій не працює	Немає живлення в блоці Lossnay.	Перевірте автоматичний вимикач на розподільній панелі.
	Кнопку «ON/OFF» (УВІМК/ВИМК) на пульті дистанційного керування не натиснуто, і пульт дистанційного керування не в стані ON (Увімкнено).	Натисніть кнопку «ON/OFF» (УВІМК/ВИМК) на пульті дистанційного керування, щоб увімкнути пульт дистанційного керування.
Пристрій працює гучніше	Фільтр закріплений ненадійно.	Перевстановіть фільтр (див. стор. 14).
	Фільтр забився.	Очистіть фільтр. (див. стор. 13 і 14).
	Захисний ковпак заблоковано.	Видаліть перешкоди.
Із пристрою виходить мало повітря	Фільтр забився.	Очистіть фільтр. (див. стор. 13 і 14).
Виріб видає булькотіння	Конденсат не зливається з дренажних труб, а натомість підхоплюється повітрям, яке поступає в блок вентилятора.	Змініть швидкість вентилятора на низьку. Це полегшить злив конденсату з дренажних патрубків й усуне шум.
Коливання рівня шуму	Пристрій іноді починає працювати гучніше під дією вітру. Це не є несправністю.	Якщо звукові коливання заважають, зверніться до дилера або підрядника з електротехнічних робіт.
Конденсат у корпусі фільтра	У деяких робочих умовах відбувається накопичення конденсату.	Це не є несправністю.
Рівень шуму під час роботи різниться в різних приміщеннях	Рівень шуму часом різниться залежно від довжини трубопроводу в кожному приміщенні.	Це не є несправністю.
Іноді з блока Lossnay припиняє надходити повітря	Блок працює в режимі переривчастої подачі повітря.	Це не є несправністю. Див. «Функція автоматичного припинення подачі повітря / Функція переривчастої подачі повітря» (див. нижче).
Із пристрою надходить холодне повітря	Температура зовнішнього повітря є низькою.	Це не є несправністю. Повітря, що подається, охолоджується під впливом зовнішнього повітря.

### Функція автоматичного припинення подачі повітря / функція переривчастої подачі повітря

Щоб запобігти утворенню конденсату на теплообмінному модулі Lossnay і потраплянню крапель води на виріб у випадках, коли зовнішня температура падає, режим подачі повітря змінюється залежно від зовнішньої температури.

Режим припинення подачі повітря (безперервна подача повітря припиняється)	Режим переривчастої подачі повітря (після 24 хвилин роботи йде 6-хвилинна пауза)	Безперервна робота
Температура зовнішнього повітря $-5^{\circ}\text{C}$ і нижче	Температура зовнішнього повітря від $0^{\circ}\text{C}$ до $-5^{\circ}\text{C}$	Температура зовнішнього повітря $0^{\circ}\text{C}$ і вище

#### Примітка:

- Вентилятор системи випуску повітря працює незалежно від температури зовнішнього повітря.
- Навіть за вимкненого вентилятора подачі повітря блок Lossnay періодично вмикається, щоб виміряти температуру зовнішнього повітря.



## 8. Технічні характеристики

Модель	VL-220CZGV-E			
Джерело електроживлення	220–240 В / 50 Гц 220 В / 60 Гц			
Режим вентиляції	Режим рекуперації			
Швидкість вентилятора	Швидкість вентилятора 4	Швидкість вентилятора 3	Швидкість вентилятора 2	Швидкість вентилятора 1
Вхідна потужність (Вт)	80	35	18,5	8,5
Обсяг повітря	(м <sup>3</sup> /г)	230	165	120
	(л/с)	64	46	33
Зовнішній статичний тиск (Па)	164	84	44	13
Ефективність теплообміну (%)	82	84	85	86
Шум (дБ)	(Вимірювання проведене на позначці 1,5 м під центром безлунної камери)	31	25	19
Вага (кг)	31			

\* Робочий струм, вхідна потужність, ефективність і рівень шуму розраховані для номінального обсягу повітря й джерела електроживлення напругою 230 В і частотою 50 Гц.

\* Щоб дізнатися технічні характеристики для версії, розрахованої на іншу частоту мережі, зверніться до дилера.

## 9. Обслуговування після придбання

Проконсультуйтеся зі своїм дилером стосовно післяпродажного обслуговування цього продукту Lossnay.

– Якщо ви чуєте незвичні звуки, із пристрою не виходить повітря або виникають інші проблеми, вимкніть живлення й зверніться до свого дилера. Проконсультуйтеся зі своїм дилером стосовно вартості огляду або ремонту.

### ■ Термін зберігання функціональних запасних частин

Ми зберігаємо функціональні запасні частини протягом шести років після припинення виробництва продукту. Функціональна запасна частина – це деталь, необхідна для підтримки належної роботи продукту.

### ■ Рекомендовані огляд і технічне обслуговування

Після декількох років використання може статися наступне. Ми рекомендуємо звертатися до фахівця для огляду й технічного обслуговування пристрою.

- Витік води внаслідок забивання зливного шланга.
- Потрапляння всередину пилу через зношення фільтрів.
- Сторонній шум або вібрації через закінчення терміну служби двигуна.
- Пропускання повітря через закінчення терміну служби теплообмінного модуля Lossnay.

Список змінних деталей:

- двигун;
- фільтр вхідного повітря;
- фільтр системи випуску;
- теплообмінний модуль Lossnay.

### ■ До вартості ремонту входять вартість роботи, вартість деталей, (а також відрядні витрати) тощо.

Виробник: **mitsubishi electric corporation**

TOKYO BLDG. 2-7-3, MARUNOUCHI, CHIYODA-KU, TOKYO, 100-8310 JAPAN

Імпортер в ЄС: MITSUBISHI ELECTRIC EUROPE B.V.

HARMAN HOUSE, 1 GEORGE STREET, UXBRIDGE, MIDDLESEX, UB8 1QQ, U.K. (СПОЛУЧЕНЕ КОРОЛІВСТВО)

## Information on Disposal



Note: This symbol mark is for EU countries only.

This symbol mark is according to the directive 2012/19/EU Article 14 Information for users and Annex IX, and/or to the directive 2006/66/EC Article 20 Information for end-users and Annex II.

### English

Your MITSUBISHI ELECTRIC product is designed and manufactured with high quality materials and components which can be recycled and/or reused.

This symbol means that electrical and electronic equipment, batteries and accumulators, at their end-of-life, should be disposed of separately from your household waste.

If a chemical symbol is printed beneath the symbol shown above, this chemical symbol means that the battery or accumulator contains a heavy metal at a certain concentration. This will be indicated as follows:

Hg: mercury (0,0005%), Cd: cadmium (0,002%),

Pb: lead (0,004%)

In the European Union there are separate collection systems for used electrical and electronic products, batteries and accumulators.

Please, dispose of this equipment, batteries and accumulators correctly at your local community waste collection/recycling centre.

Please, help us to conserve the environment we live in!

### Deutsch

Ihr MITSUBISHI ELECTRIC-Produkt wurde unter Einsatz von qualitativ hochwertigen Materialien und Komponenten konstruiert und gefertigt, die für Recycling und/oder Wiederverwendung geeignet sind.

Dieses Symbol bedeutet, dass elektrische und elektronische Geräte sowie Batterien und Akkus am Ende ihrer Nutzungsdauer von Hausmüll getrennt zu entsorgen sind.

Wenn ein chemisches Symbol unterhalb des oben abgebildeten Symbols erscheint, bedeutet dies, dass die Batterie bzw. der Akku ein Schwermetall in einer bestimmten Konzentration enthält. Dies wird wie folgt angegeben:

Hg: Quecksilber (0,0005%), Cd: Cadmium (0,002%),

Pb: Blei (0,004%)

In der Europäischen Union gibt es unterschiedliche Sammelsysteme für gebrauchte Elektrik- und Elektronikgeräte einerseits sowie Batterien und Akkus andererseits.

Bitte entsorgen Sie dieses Gerät, Batterien und Akkus vorschriftsmäßig bei Ihrer kommunalen Sammelstelle oder im örtlichen Recycling-Zentrum.

Bitte helfen Sie uns, die Umwelt zu erhalten, in der wir leben!

### Italiano

Questo prodotto MITSUBISHI ELECTRIC è stato progettato e fabbricato con materiali e componenti di alta qualità, che possono essere riciclati e/o riutilizzati.

Questo simbolo significa che i prodotti elettrici ed elettronici, le batterie e gli accumulatori, devono essere smaltiti separatamente dai rifiuti casalinghi alla fine della loro vita di servizio.

Se sotto il simbolo mostrato sopra è stampato un simbolo chimico, il simbolo chimico significa che la batteria o l'accumulatore contiene un metallo pesante con una certa concentrazione. Ciò viene indicato come segue:

Hg: mercurio (0,0005%), Cd: cadmio (0,002%),

Pb: piombo (0,004%)

Nell'Unione Europea ci sono sistemi di raccolta differenziata per i prodotti elettrici ed elettronici, le batterie e gli accumulatori usati.

Per disfarsi di questo prodotto, delle batterie e degli accumulatori, portarli al centro locale di raccolta/riciclaggio dei rifiuti.

Aiutateci a conservare l'ambiente in cui viviamo!

### Français

Votre produit Mitsubishi Electric est conçu et fabriqué avec des matériels et des composants de qualité supérieure qui peuvent être recyclés et/ou réutilisés.

Ce symbole signifie que les équipements électriques et électroniques, les batteries et les accumulateurs, à la fin de leur durée de service, doivent être éliminés séparément des ordures ménagères.

Si un symbole chimique est imprimé sous le symbole illustré ci-dessus, il signifie que la batterie ou l'accumulateur contient une certaine concentration de métal lourd. Elle sera indiquée comme suit :

Hg : mercure (0,0005%), Cd : cadmium (0,002%),

Pb : plomb (0,004%)

Dans l'Union Européenne, il existe des systèmes sélectifs de collecte pour les produits électriques et électroniques, les batteries et les accumulateurs usagés.

Nous vous prions donc de confier cet équipement, ces batteries et ces accumulateurs à votre centre local de collecte/recyclage.

Aidez-nous à conserver l'environnement dans lequel nous vivons !

Les machines ou appareils électriques et électroniques contiennent souvent des matières qui, si elles sont traitées ou éliminées de manière inappropriée, peuvent s'avérer potentiellement dangereuses pour la santé humaine et pour l'environnement.

Cependant, ces matières sont nécessaires au bon fonctionnement de votre appareil ou de votre machine.

Pour cette raison, il vous est demandé de ne pas vous débarrasser de votre appareil ou machine usagé avec vos ordures ménagères.

### Español

Su producto MITSUBISHI ELECTRIC está diseñado y fabricado con materiales y componentes de alta calidad que pueden ser reciclados y/o reutilizados.

Este símbolo significa que el aparato eléctrico y electrónico, las pilas, baterías y los acumuladores, al final de su ciclo de vida, se deben tirar separadamente del resto de sus residuos domésticos.

Si hay un símbolo químico impreso debajo del símbolo mostrado arriba, este símbolo químico significa que la pila, batería o el acumulador contienen un metal pesado con cierta concentración. Esto se indicará de la forma siguiente:

Hg: mercurio (0,0005%), Cd: cadmio (0,002%),

Pb: plomo (0,004%)

En la Unión Europea existen sistemas de recogida específicos para productos eléctricos y electrónicos, pilas, baterías y acumuladores usados.

Por favor, deposite los aparatos mencionados, las pilas, baterías y acumuladores en el centro de recogida/reciclado de residuos de su lugar de residencia local cuando quiera tirarlos.

¡Ayúdenos a conservar el medio ambiente!

### Português

O seu produto MITSUBISHI ELECTRIC foi concebido e produzido com materiais e componentes de alta qualidade que podem ser reciclados e/ou reutilizados.

Este símbolo significa que o equipamento eléctrico e electrónico, as baterias e os acumuladores, no final da sua vida útil, devem ser deitados fora separadamente do lixo doméstico.

Se houver um símbolo químico impresso por baixo do símbolo mostrado acima, o símbolo químico indica que a bateria ou acumulador contém metais pesados numa determinada concentração. Isto aparecerá indicado da maneira seguinte:

Hg: mercúrio (0,0005%), Cd: cádmio (0,002%),

Pb: chumbo (0,004%)

Na União Europeia existem sistemas de recolha separados para produtos eléctricos e electrónicos, baterias e acumuladores usados.

Por favor, entregue este equipamento, as baterias e os acumuladores correctamente, no seu ponto local de recolha/reciclagem.

Por favor, ajude-nos a conservar o ambiente em que vivemos!



## Svenska

Denna produkt från MITSUBISHI ELECTRIC är designad och tillverkad av material och komponenter med hög kvalitet som kan återvinnas och/eller återanvändas.

Denna symbol betyder att förbrukade elektriska och elektroniska produkter, batterier och ackumulatörer skall sorteras och hanteras separat från hushållsavfall.

Om det finns en kemisk beteckning tryckt under ovanstående symbol betyder det att batteriet eller ackumulatören innehåller en tungmetall med en viss koncentration. Detta anges på följande sätt:

Hg: kvicksilver (0,0005%), Cd: kadmium (0,002%),  
Pb: bly (0,004%)

Inom den Europeiska Unionen finns det separata insamlingssystem för begagnade elektriska och elektroniska produkter, batterier och ackumulatörer.

Var vänlig lämna denna produkt, batterier och ackumulatörer hos din lokala mottagningsstation för avfall och återvinning.

Var snäll och hjälp oss att bevara miljön vi lever i!

## Dansk

Dit produkt fra MITSUBISHI ELECTRIC er designet og fremstillet med kvalitetsmaterialer og komponenter, der kan genindvindes og/eller genbruges.

Dette symbol viser, at elektrisk eller elektronisk udstyr, batterier og akkumulatører ikke må bortskaffes sammen med almindeligt husholdningsaffald efter endt levetid.

Hvis der er trykt et kemisk symbol under symbolet ovenfor, betyder det, at batteriet eller akkumulatøren indeholder en bestemt koncentration af et tungmetal. Dette angives som følger:

Hg: kviksølv (0,0005 %), Cd: cadmium (0,002 %),  
Pb: bly (0,004 %)

I EU er der særlige indsamlingsordninger for brugte elektriske og elektroniske produkter, batterier og akkumulatører.

Bortskaf udstyret, batterier og akkumulatører korrekt på en lokal affalds-/genbrugsplads.

Hjælp os med at bevare det miljø, vi lever i!

## Norsk

For norske brukere:

Dette produktet fra MITSUBISHI ELECTRIC er konstruert og produsert med materialer og komponenter av høy kvalitet, som kan resirkuleres og/eller brukes om igjen.

Dette symbolet betyr at elektrisk og elektronisk utstyr, batterier og akkumulatører, ikke bør kasseres sammen med husholdningsavfallet når de har nådd slutten av sin levetid.

Hvis det er trykt et kjemisk symbol under det symbolet som er vist over, betyr det kjemiske symbolet at batteriet eller akkumulatøren inneholder et tungmetall i en viss konsentrasjon. Dette vil vises som følger:

Hg: kvikksølv (0,0005 %), Cd: kadmium (0,002 %),  
Pb: bly (0,004 %)

I Norge finnes det egne innsamlingsystemer for brukte elektriske og elektroniske produkter, batterier og akkumulatører. Kasser dette utstyret, batteriene og akkumulatorene ved den lokale gjenbruks- eller resirkuleringsstasjonen.

Hjelp oss å bevare det miljøet vi lever i!

## Suomi

Tämä MITSUBISHI ELECTRIC -tuote on suunniteltu ja valmistettu korkealuokkaisista materiaaleista ja/tai osista, jotka voidaan kierrättää ja käyttää uudelleen.

Tämä symboli tarkoittaa, että sähkö- ja elektroniikkalaitteet, paristot ja akut täytyy niiden käyttöään jälkeen hävittää erillään talousjätteistä.

Jos yllä olevan symbolin alapuolelle on painettu kemiallinen symboli, se tarkoittaa, että paristolla tai akulla on tietty raskasmetallipitoisuus. Se ilmoitetaan seuraavasti:

Hg: elohopea (0,0005 %), Cd: kadmium (0,002 %),  
Pb: lyijy (0,004 %)

Käytetyillä sähkö- ja elektroniikkalaitteilla, paristoilla ja akuilla on Euroopan Yhteisössä omat keräysjärjestelmänsä.

Toimita tämä laite, paristot ja akut paikalliseen jätehuolto-/kierrätyskeskukseen.

Auta meitä suojelemaan ympäristöä, jossa elämme!

## Nederlands

Mitsubishi Electric producten zijn ontwikkeld en gefabriceerd uit eerste kwaliteit materialen. De onderdelen kunnen worden gerecycled en/of worden hergebruikt.

Het symbool betekent dat de elektrische en elektronische onderdelen, batterijen en accu's op het einde van de gebruiksduur gescheiden van het huishoudelijk afval moeten worden ingezameld. Wanneer er onder het bovenstaande symbool een chemisch symbool staat gedrukt, betekent dit dat de batterij of accu zware metalen in een bepaalde concentratie bevat. Dit wordt als volgt aangeduid:

Hg: kwik (0,0005%), Cd: cadmium (0,002%),  
Pb: lood (0,004%)

In de Europese Unie worden elektrische en elektronische producten, batterijen en accu's afzonderlijk ingezameld.

Breng deze apparatuur, batterijen en accu's dan naar het gemeentelijke afvalinzamelingspunt.

Help ons mee het milieu te beschermen!

## Ελληνικά

Το προϊόν MITSUBISHI ELECTRIC που διαθέτετε είναι σχεδιασμένο και κατασκευασμένο από υλικά και εξαρτήματα υψηλής ποιότητας, τα οποία μπορούν να ανακυκλωθούν ή/και να χρησιμοποιηθούν ξανά.

Το σύμβολο αυτό σημαίνει ότι ο ηλεκτρικός και ηλεκτρονικός εξοπλισμός, οι μπαταρίες και οι συσσωρευτές, στο τέλος της διάρκειας ζωής τους, θα πρέπει να απορριφτούν ξεχωριστά από τα υπόλοιπα οικιακά απορρίμμά σας.

Αν έχει εκτυπωθεί ένα χημικό σύμβολο κάτω από το σύμβολο που απεικονίζεται ανωτέρω, αυτό το χημικό σύμβολο σημαίνει ότι η μπαταρία ή ο συσσωρευτής περιέχει ένα βαρύ μέταλλο σε ορισμένη συγκέντρωση. Αυτό θα υποδεικνύεται ως ακολούθως:

Hg: υδράργυρος (0,0005%), Cd: κάδμιο (0,002%),  
Pb: μόλυβδος (0,004%)

Στην Ευρωπαϊκή Ένωση υπάρχουν ξεχωριστά συστήματα συλλογής για τα χρησιμοποιημένα ηλεκτρικά και ηλεκτρονικά προϊόντα, τις μπαταρίες και τους συσσωρευτές.

Παρακαλούμε διαθέστε αυτόν τον εξοπλισμό, τις μπαταρίες και τους συσσωρευτές στο τοπικό σας κοινοτικό κέντρο συλλογής/ανακύκλωσης απορριμμάτων.

Βοηθήστε μας να προστατεύσουμε το περιβάλλον στο οποίο ζούμε!



## Polski

Niniejszy wyrób MITSUBISHI ELECTRIC został zaprojektowany i wykonany z wysokiej jakości materiałów i części, które można poddać recyklingowi i/lub ponownie wykorzystać.

Symbol ten oznacza, że po zakończeniu okresu eksploatacji urządzeń elektrycznych i elektronicznych, baterii oraz akumulatorów nie należy ich utylizować razem z odpadami gospodarczymi.

Symbol chemiczny poniżej przedstawionego powyżej znaku sygnalizuje obecność w baterii bądź akumulatorze pewnego stężenia metali ciężkich. Informacja o tym podawana jest w następujący sposób:

Hg: rtęć (0,0005%), Cd: kadm (0,002%),

Pb: ołów (0,004%)

W krajach Unii Europejskiej działają odrębne systemy odbioru zużytych urządzeń elektrycznych i elektronicznych, baterii oraz akumulatorów.

Wspomniany sprzęt, baterie i akumulatory należy przekazać do utylizacji w miejscowym punkcie odbioru/recyklingu odpadów komunalnych.

Pomóż nam chronić środowisko, w którym żyjemy!

## Český

Tento produkt společnosti MITSUBISHI ELECTRIC byl zkonstruován a vyroben z vysoce kvalitních materiálů a komponentů, které mohou být recyklovány nebo opakovaně použity.

Tento symbol znamená, že elektrické a elektronické zařízení, baterie a akumulátory musí být po skončení životnosti likvidovány odděleně od běžného komunálního odpadu.

Pokud je pod výše zobrazeným symbolem vtištěna chemická značka, znamená to, že baterie nebo akumulátor obsahuje v určité koncentraci těžký kov. Indikace bude provedena následujícím způsobem:

Hg: rtuť (0,0005 %), Cd: kadmium (0,002 %),

Pb: olovo (0,004 %)

V Evropské unii existují dva samostatné systémy sběru použitých elektrických a elektronických výrobků, baterií a akumulátorů.

Toto zařízení, baterie a akumulátory zlikvidujte prostřednictvím vašeho místního střediska sběru/recyklace odpadů.

Pomozte nám prosím zachovat životní prostředí, ve kterém žijeme!

## Slovenský

Váš výrobok MITSUBISHI ELECTRIC je navrhnutý a vyrobený s použitím vysokokvalitných materiálov a komponentov, ktoré je možné recyklovať a/alebo opätovne použiť.

Tento symbol znamená, že elektrické a elektronické zariadenia, batérie a akumulátory je potrebné po ukončení ich životnosti zlikvidovať oddelene od komunálneho odpadu.

Ak je pod symbolom znázorneným vyššie vytlačený chemický symbol, tento chemický symbol znamená, že batéria alebo akumulátor obsahuje určitú koncentráciu ťažkého kovu. Koncentrácia sa uvádza nasledujúcim spôsobom:

Hg: ortuť (0,0005 %), Cd: kadmium (0,002 %),

Pb: olovo (0,004 %)

V Európskej únii existujú zvláštne systémy na zber použitých elektrických a elektronických výrobkov, batérií a akumulátorov.

Takéto zariadenia, batérie a akumulátory zlikvidujte správne v miestnom komunálnom centre zberu a recyklácie odpadu.

Pomôžte nám, prosím, zachovať prostredie, v ktorom žijeme!

## Slovenščina

Izdelek MITSUBISHI ELECTRIC je načrtovan in izdelan iz materialov visoke kakovosti ter komponent, ki jih je mogoče reciklirati in/ali znova uporabiti.

Znak opozarja na to, da je treba električno in elektronsko opremo, baterije in akumulatorje, ki se jim je iztekla življenjska doba, ločiti od drugih gospodinjskih odpadkov, kadar jih želite zavreči.

Če je kemijski znak natisnjen pod zgoraj prikazanim znakom, kemijski znak pomeni, da je v bateriji ali akumulatorju določena koncentracija težke kovine. To je označeno tako:

Hg: živo srebro (0,0005 %), Cd: kadmij (0,002 %),

Pb: svinec (0,004 %)

Evropska unija je pripravila posebne skupne sisteme zbiranja uporabljenih električnih in elektronskih izdelkov, baterij in akumulatorjev.

Poskrbite za pravilno odlaganje takšne opreme, baterij in akumulatorjev v centru za zbiranje/recikliranje odpadkov lokalne skupnosti.

Pomagajte nam ohraniti naše okolje.

## български

Продуктът на MITSUBISHI ELECTRIC е създаден и произведен с висококачествени материали и компоненти, които могат да бъдат рециклирани и/или повторно използвани.

Този символ означава, че електрическото или електронно оборудване, батерии или акумулатори в края на експлоатацията си живот трябва да бъдат изхвърляни отделно от останалите домакински отпадъци.

Ако под показания по-горе символ бъде отпечатан символ за химикал, означава че батерията или акумулатора съдържа тежък метал в определена концентрация. Това се указва както следва:

Hg: живак (0,0005%), Cd: кадмий (0,002%),

Pb: олово (0,004%)

В Европейския съюз има отделни системи за събиране на използвани електрически и електронни продукти, батерии и акумулатори.

Моля, изхвърляйте това оборудване, батерии и акумулатори, правилно в центъра за събиране/рециклиране на вашата община.

Помогнете да запазим средата, в която живеем!

## Română

Produsul dvs. MITSUBISHI ELECTRIC este conceput și fabricat din materiale și componente de înaltă calitate, care pot fi reciclate și / sau reutilizate.

Acest simbol arată că, la sfârșitul duratei de viață, echipamentele electrice și electronice, bateriile și acumulatorii trebuie aruncate separat de deșeurile menajere obișnuite.

Dacă sub simbolul de mai sus este imprimat un simbol chimic, acesta arată că bateria sau acumulatorul conține metale grele într-o anumită concentrație. Prezența metalelor grele va fi indicată după cum urmează:

Hg: mercur (0,0005%), Cd: cadmiu (0,002%),

Pb: plumb (0,004%)

În Uniunea Europeană există sisteme de colectare separată a produselor electrice și electronice uzate, a bateriilor epuizate și a acumulatorilor uzați.

Vă rugăm să aruncați acest echipament, bateriile și acumulatorii în maniera corectă, prin intermediul centrului local de colectare / reciclare a deșeurilor.

Contribuiți la protejarea mediului în care trăim!



## Magyar

MITSUBISHI ELECTRIC termékének tervezéséhez és gyártásához kiváló minőségű anyagok és alkatrészek kerültek felhasználásra. Ezek az anyagok újrahasznosíthatók és/vagy újrafelhasználhatók.

A szimbólum arra figyelmeztet, hogy az elektromos és elektronikus berendezéseket, elemeket és akkumulátorokat élettartamuk végén a háztartási hulladéktól különválasztva kell ártalmatlanítani.

Amennyiben a fenti szimbólum után vegyjel áll, az elem vagy az akkumulátor bizonyos koncentrációban nehézfémeket tartalmaz. A jelölések jelentése a következő:

Hg: higany (0,0005%), Cd: kadmium (0,002%),  
Pb: ólom (0,004%)

Az Európai Unióban külön gyűjtőrendszerek működnek a használt elektromos és elektronikai cikkek, elemek és akkumulátorok ártalmatlanítására.

Kérjük, hogy a berendezést, az elemeket és az akkumulátorokat megfelelő módon a helyi hulladékgyűjtő/feldolgozó központban ártalmatlanítsa.

Kérjük, segítsen környezetünk megóvásában!

## Русский

Ваш продукт MITSUBISHI ELECTRIC спроектирован и создан с использованием высококачественных материалов и компонентов, которые могут быть переработаны и/или использованы повторно.

Данный символ означает, что электрическое и электронное оборудование, батареи и аккумуляторы в конце срока службы должны утилизироваться отдельно от бытовых отходов.

Если под указанным выше символом напечатан химический символ, это означает, что батарея или аккумулятор содержит тяжелые металлы в определенной концентрации. Обозначения:

Hg: ртуть (0,0005%), Cd: кадмий (0,002%),  
Pb: свинец (0,004%)

В Европейском Союзе предусмотрены отдельные системы сбора для отработавшего электрического и электронного оборудования, батарей и аккумуляторов.

Утилизируйте данное оборудование, батареи и аккумуляторы должным образом в местном центре сбора/переработки отходов.

Помогите нам защитить нашу окружающую среду!

## Türkçe

MITSUBISHI ELECTRIC ürününüz, geri dönüştürülebilir ve/veya yeniden kullanılabilir yüksek kaliteli malzeme ve parçalarla tasarlanmıştır ve üretilmiştir.

Bu sembol, elektrikli ve elektronik cihazlar ile pil ve akülerin kullanım ömürlerinin sonunda evsel atıklarınızdan ayrı olarak atılması gerektiği anlamına gelir.

Yukarıda gösterilen sembolün altında bir kimyasal sembol varsa, bu kimyasal sembol pilin ya da akünün belirli bir yoğunlukta ağır metal içerdiği anlamına gelir. Bu gösterim aşağıdaki gibi olacaktır:

Hg: cıva (%0,0005), Cd: kadmium (%0,002),  
Pb: kurşun (%0,004)

Avrupa Birliği bünyesinde kullanılmış elektrikli ve elektronik ürünler, pil ve aküler için ayrı toplama sistemleri bulunmaktadır.

Lütfen bu cihazı, pilleri ve aküleri bulunduğunuz bölgedeki belediyenin atık toplama/geri dönüşüm merkezinde doğru bir şekilde imha edin.

Lütfen içinde yaşadığımız çevreyi korumamız konusunda bize yardımcı olun!

## Hrvatski

Vaš MITSUBISHI ELECTRIC proizvod projektiran je i proizveden od visokokvalitetnih materijala i dijelova koje je moguće reciklirati i/ili oporabiti.

Ovaj simbol ukazuje kako je nakon radnog vijeka električnu i elektroničku opremu, baterije i akumulatorne potrebno odložiti odvojeno od kućnog otpada.

Ako je ispod gore navedenog simbola tiskan kemijski simbol, on ukazuje kako baterija ili akumulator sadrži određenu koncentraciju teških metala. To će biti prikazano na primjer:

Hg: živa (0,0005%), Cd: kadmij (0,002%),  
Pb: olovo (0,004%)

U Europskoj Uniji postoje zasebni sustavi prikupljanja iskorištenih električnih i elektroničkih proizvoda, baterija i akumulatora.

Ovu opremu, baterije i akumulatorne pravilno odložite u odgovarajućem lokalnom centru za prikupljanje i recikliranje otpada.

Pomozite nam u čuvanju okoliša u kojem živimo!

## Lietuvių

Jūsų MITSUBISHI ELECTRIC gaminys suprojektuotas ir pagamintas naudojant aukštos kokybės medžiagas ir komponentus, kuriuos galima perdirbti ir (arba) naudoti pakartotinai.

Šis simbolis rodo, kad baigta naudoti elektrinė ir elektroninė įranga, baterijos ir akumuliatoriai turi būti šalinami ne su namų ūkio atliekomis.

Jei cheminis simbolis išspausdintas po prieš tai parodytu simboliu, jis nurodo, kad baterijoje arba akumuliatoriuje yra tam tikra koncentracija sunkiojo metalo. Tai gali būti nurodyta taip:

Hg: gyvsidabris (0,0005 %), Cd: kadmis (0,002 %),  
Pb: švinas (0,004 %)

Europos Sąjungoje naudoti elektros ir elektroniniai gaminiai, baterijos ir akumuliatoriai šalinami atskiruose surinkimo punktuose.

Šią įrangą, baterijas ir akumuliatorius šalinkite tinkamai vietinės bendruomenės atliekų surinkimo / perdirbimo centre.

Padėkite mums saugoti aplinką, kurioje gyvename!

## Latviski

Šis „MITSUBISHI ELECTRIC“ iekārtas ražošanā izmantoti kvalitatīvi materiāli un detaļas, ko var pārstrādāt un/vai izmantot atkārtoti.

Šis simbols nozīmē, ka no elektriskajiem un elektroniskajiem komponentiem, baterijām un akumulatoriem to darbību beigās nedrīkst atbrīvoties kā no parastiem māsaimniecības atkritumiem.

Ja zem iepriekš redzamā simbola ir norādīts ķīmiskā elementa simbols, tas nozīmē, ka baterijā vai akumulatorā noteiktā koncentrācijā ir smagais metāls. Koncentrācija tiek norādīta šādi:

Hg: dzīvsudrabs (0,0005%), Cd: kadmījs (0,002%),  
Pb: svins (0,004%)

Eiropas Savienībā ir atsevišķas atkritumu savākšanas sistēmas elektriskajiem un elektriskajiem izstrādājumiem un izlietotām baterijām un akumulatoriem.

Atbrīvojieties no šīs iekārtas, baterijas un akumulatora pareizi, nododot tos vietējā atkritumu savākšanas/pārstrādes centrā.

Palīdziet saudzēt apkārtni, kurā mēs visi dzīvojam!



## Eesti

Ettevõtte MITSUBISHI ELECTRIC seade on kavandatud ja valmistatud kvaliteetsetest materjalidest ning osadest, mida on võimalik ringlusse võtta ja/või taaskasutada.

See sümbol tähendab, et elektri- ja elektroonikaseadmed, patareid ja akud tuleb kõrvaldada pärast kasutusaja lõppu olmejäätmetest eraldi.

Kui ülaltoodud sümboli all on trükitud keemiline sümbol, siis see tähendab, et patarei või aku sisaldab teatud kontsentratsioonis raskemetalli. See märgitakse järgmiselt:

Hg: elavhõbe (0,0005%), Cd: kaadmium (0,002%),

Pb: plii (0,004%)

Euroopa Liidus kasutatakse kasutatud elektri- ja elektroonikaseadmete, patareide ning akude eraldi kogumise süsteeme.

Kõrvaldage see seade, patareid ja akud õigesti, viies need kohaliku jäätmekogumis- või ringlussevõtukeskusesse.

Aidake meil hoida keskkonda, kus me elame!

## Українська мова

Ваш продукт MITSUBISHI ELECTRIC розроблено та виготовлено з високоякісних матеріалів та компонентів, які можна переробити та/або повторно використати.

Цей символ означає, що електричне й електронне обладнання, батареї та акумулятори після закінчення строку служби потрібно утилізувати окремо від побутових відходів.

Якщо хімічний символ надруковано під символом, показаним вище, цей хімічний символ означає, що батарея або акумулятор містить важкий метал у певній концентрації. Це буде позначено таким чином:

Hg: ртуть (0,0005%), Cd: кадмій (0,002%),

Pb: свинець (0,004%)

У Євросоюзі існують окремі системи збирання для використаних електричних та електронних виробів, батарей й акумуляторів.

Правильно утилізуйте це обладнання, батареї та акумулятори у своєму місцевому центрі збирання/переробки відходів.

Будь ласка, допоможіть нам зберегти природне довкілля, у якому живемо!