



Вентустановка Лоссей виробництва Mitsubishi

МОДЕЛІ

**VL-50S2-ER** (шнуровий вимикач)**VL-50ES2-ER** (настінний вимикач)

(P-50HF2-E входить до комплекту постачання.)

## Керівництво зі встановлення Для дилерів та підрядників

Переконайтеся, що екземпляр «Інструкції з експлуатації» переданий клієнту. Забезпечте, щоб клієнт отримав цей документ.

- Правильний монтаж установки Лоссей дозволить досягти максимально ефективної та безпечної її роботи. Перед початком робіт з монтажу слід уважно прочитати це керівництво.
- Роботи з монтажу повинен виконувати авторизований дилер або кваліфікований підрядник. Неправильний монтаж установки може призвести до аварії та нещасних випадків.
- Самостійне встановлення Лоссей клієнтом може призвести до аварії та нещасних випадків.
- Електротехнічні роботи повинні виконувати кваліфіковані та атестовані електрики дилера чи підрядника.
- Модель VL-50S2-ER має шнур живлення з вилкою та може бути підключена до звичайної розетки. Тому для її встановлення не потрібне виконання електротехнічних робіт кваліфікованими та атестованими електриками.
- У випадку ушкодження кабелю живлення, його заміну повинен виконувати лише виробник, авторизований сервісний центр або кваліфіковані спеціалісти (тільки для VL-50S2-ER).

### Зміст

### Сторінка

1. Заходи безпеки .....	1
2. Габаритне креслення з розмірами... ..	3
3. Комплект постачання.....	3
4. Перед початком встановлення .....	4
5. Інструкції зі встановлення .....	5
5.1. Отвори у стіні.....	5
5.2. Підготовка до встановлення.....	5
5.2.1 Встановлення у горизонтальному положенні.....	5
5.2.2 Встановлення у вертикальному положенні.....	7
5.3. Кріплення основного блоку.....	9
5.4. Електромонтажні роботи .....	10
5.5. Приєднання панелі.....	10
5.6. Зовнішні конструкції.....	11
6. Перевірка після встановлення.....	12
7. Тестовий запуск .....	12

Більшість вказівок, наведених у цьому Керівництві з встановлення, стосуються горизонтального положення, але пристрій також можна встановити вертикально.

## 1. Заходи безпеки

Нижче наведені символи для небезпечних ситуацій, що виникають внаслідок неправильного поводження з пристроєм в залежності від ступеня їх серйозності.



### Попередження

Даним символом позначаються приклади неправильного поводження або експлуатації пристрою, що можуть призвести до тяжких травм або смерті.

### Увага

Даним символом позначаються приклади неправильного поводження або експлуатації установки, що можуть призвести до ушкодження приміщень, майна та ін.

### Попередження

-  Заборонено
  - Не слід використовувати пристрій при надто високій температурі повітря (понад 40 °C), поблизу відкритого вогню, в умовах задимлення через горіння нафтопродуктів або в місцях можливого контакту з органічними розчинниками.
  - Це може призвести до займання.
-  Не розбирати
  - Забороняється розбирати пристрій без необхідності або вносити зміни до його конструкції.
  - Це може призвести до пожежі, ураження електричним струмом або травм.
-  Не допускати попадання води
  - Бережіть пристрій від дії вологи.
  - Може призвести до пожежі або ураження електричним струмом.

 Не встановлювати у ванній кімнаті

 Дотримуйтесь інструкцій

- **Забороняється встановлювати вентустановку та настінний вимикач у ванній кімнаті та інших приміщеннях із підвищеною вологістю.**
  - Можливе ураження електричним струмом або коротке замикання.
- **Забороняється подавати на пристрій напругу вище за номінальну.**
  - Може призвести до пожежі або ураження електричним струмом.
- **Повітрязабірник зовнішнього повітря має бути розташований таким чином, щоб у нього не потрапляли дим або інші гази. Розташуйте повітрязабірник так, щоб його не засипало снігом.**
  - Якщо вхідне повітря буде не свіжим, концентрація кисню в приміщенні може знижуватися.
- **Пристрій повинен бути надійно закріплений на міцній стіні.**
  - Падіння пристрою може призвести до травм.
- **Надійно закріпіть дроти у клемних колодках\*<sup>1</sup>.**
  - Поганий електричний контакт може призвести до пожежі.
- **Електромонтажні роботи повинен виконувати підрядник (атестований електрик) відповідно до технічних стандартів обладнання та діючих норм забезпечення безпеки робіт.**
  - Неякісна проводка та помилки при проведенні електромонтажних робіт можуть призвести до ураження електричним струмом або пожежі.
- **Встановіть всеполюсний вимикач мережі з боку подачі живлення відповідно до діючих правил встановлення електричного обладнання. Перед початком робіт з клемми необхідно вимкнути всі ланцюги живлення. Використовуйте кабелі зазначеного перерізу та надійно підключайте їх, щоб уникнути від'єднання внаслідок натягіння.**
  - Неправильне підключення може спричинити спалах.
- **Якщо Лоссней не бути використовуватись протягом тривалого часу після встановлення, необхідно перевести автоматичний вимикач у положення «Вимкнено» або дістати вилку шнура живлення з розетки.**
  - Невиконання цієї вимоги може призвести до ураження електричним струмом у разі пошкодження ізоляції або до спалаху від короткого замикання.
- **Після завершення монтажних робіт обов'язково встановіть на клемну колодку кришку\*<sup>1</sup>.**

- Пил, підвищена вологість та інші фактори можуть призвести до короткого замикання або спалаху.

 **Увага**

 Заборонено

 Дотримуйтесь інструкцій

- **Пристрій слід встановлювати лише на стіну. Забороняється встановлювати на стелю.**
  - Падіння пристрою може призвести до травм.
- **Під час встановлення пристрою слід використовувати рукавички.**
  - Рукавички забезпечують захист від травм.
- **Приєднайте вхідний і вивідний повітропроводи під ухилом у бік зовнішньої стіни і обов'язково забезпечте їх теплоізоляцію.**
  - Попадання дощової води в пристрій може призвести до ураження електричним струмом, спалаху або проникненню вологи в приміщення.
- **Необхідно забезпечити стік води відповідно до вказівок Керівництва зі встановлення.**
  - В іншому випадку витік води може призвести до ураження електричним струмом, спалаху або псування майна під впливом вологи.
- **Встановіть захисні кришки повітропроводів (входять до комплекту постачання).**
  - Попадання дощової води в пристрій може призвести до ураження електричним струмом, спалаху або проникненню вологи в приміщення.
- **Якщо зовнішня температура падає нижче -20 °C або вологість повітря всередині приміщення піднімається вище 40 %, слід відключати установку для запобігання замерзанню або пошкодженню теплообмінника Лоссней.**

\*<sup>1</sup>: тільки для моделі VL-50ES2-ER.

## Примітка

- У висотних будинках і будинках середньої поверховості, а також у прибережних та інших районах, підданих сильним вітрам, вітер може задувати у пристрій, навіть якщо він не працює. Тому Лоссней слід встановлювати у захищених від вітру місцях.
- Не слід використовувати Лоссней у місцях, що піддаються дії солі або гарячих джерел.

## 2. Габаритне креслення з розмірами

### Встановлення у горизонтальному положенні

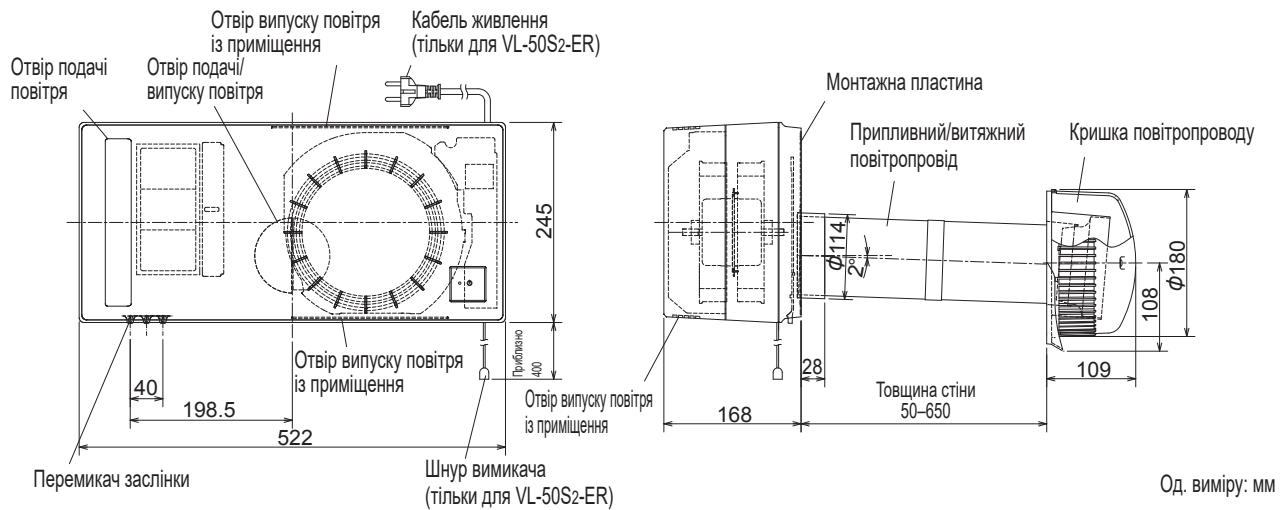





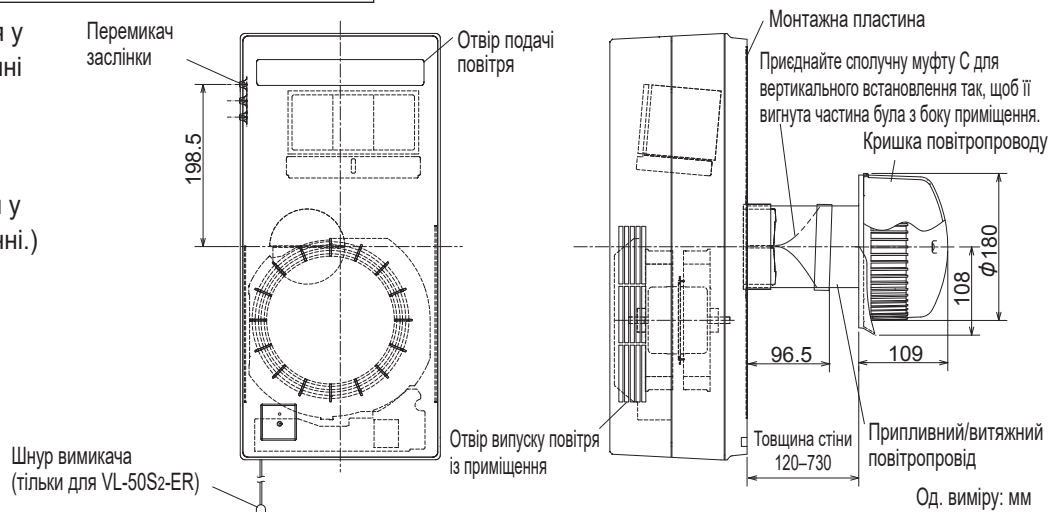



### Встановлення у вертикальному положенні

\* У випадку встановлення у вертикальному положенні чільний бік повинен бути розташований знизу. (Забороняється встановлювати пристрій у перевернутому положенні.)

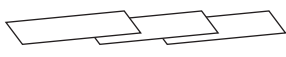

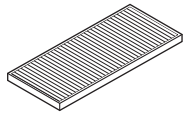
## 3. Комплект постачання

Пластина кріплення повітропроводу (1) Ущільнювач (1) 	Припливний/витяжний повітропровід А (2) 	Кришка повітропроводу (1) Гвинти для кріплення кришки повітропроводу (2) 
Сполучна муфта С для вертикального встановлення (1) 	Сполучна муфта В (1) 	Монтажна пластина кришки повітропроводу (1) 
Алюмінієва стрічка (велика) (3) 	Алюмінієва стрічка (маленька) (1) 	Р-50HF2-E (Високопродуктивний фільтр) 
Шурупи (6) (для кріплення монтажної пластини) 	Гвинти кріплення основного блоку (5) * Потрібна викрутка з довжиною стрижня не менше 150 мм. 	

## 4. Перед початком встановлення

### 1. Зніміть монтажну пластину.

Зніміть стрічку з заднього боку пристрою, а потім зніміть монтажну пластину.

- Щоб не пошкодити кінець дренажного піддону, поставте пристрій на опори, як показано нижче (можна використати пінопласт з упаковки).
- Щоб не подряпати пристрій, покладіть його на підкладку, наприклад, лист картону.

### 2. Зніміть панель.

Візьміться за обидва краї панелі та потягніть її на себе, як показано на малюнку.

- Після зняття панелі переконайтеся, що гвинти або інші предмети не потрапили всередину пристрою.

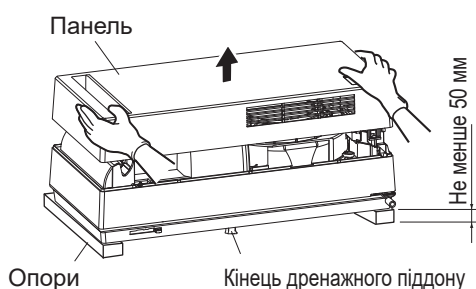

### 3. Зніміть кришку клемної колодки (тільки для моделі VL-50ES2-ER).

Кришка клемної колодки

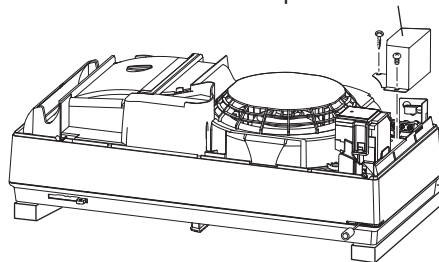

## ■ Схема встановлення (вигляд зсередини)

Розташування отвору для тимчасового кріплення монтажної пластини (для встановлення у горизонтальному положенні)

Розташування гвинта для підвішування пристрою (для встановлення у горизонтальному положенні)

Вихід кабелю живлення та з'єднувального кабелю (тільки VL-50ES2-ER)

Край основного блоку

Монтажні отвори 53 x Ø 6

Монтажна пластинка

Розташування гвинта для підвішування пристрою (для встановлення у вертикальному положенні)

Розташування отвору для тимчасового кріплення монтажної пластини (для встановлення у вертикальному положенні)

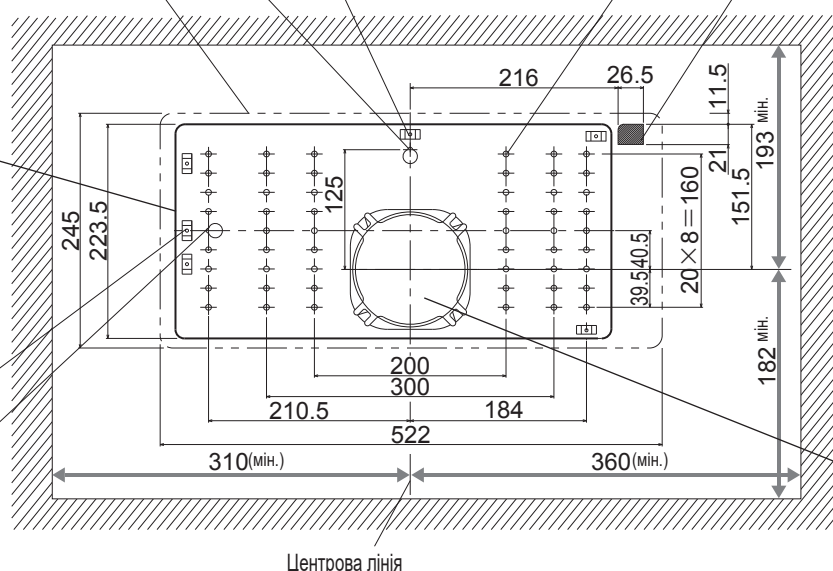

Отвір подачі/випуску повітря (отвір в стіні Ø 120)

Од. виміру: мм

## 5. Інструкції зі встановлення

### 5.1. Отвори у стіні

#### 5.1.1. Вибір місця встановлення

##### 1. Перевірте, чи дотримані розміри.

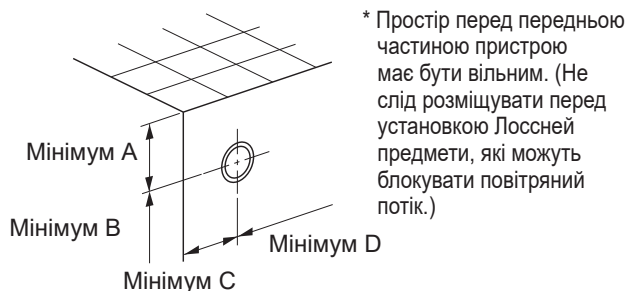

Од. виміру: мм

	A	B	C	D
Встановлення у горизонтальному положенні	193	182	310	360
Встановлення у вертикальному положенні	310	360	182	193

- При виборі місця встановлення пристрою слід урахувати, що в припливний повітропровід можуть потрапляти неприємні запахи з вулиці.
- Переконайтесь, що монтажна пластина кріпиться на ділянці стіни, де проходить будівельна арматура, яка забезпечить надійність кріплення. (Інакше необхідно передбачити підтримуючі конструкції.)
- У разі недотримання вимог до розмірів, технічне обслуговування пристрою буде неможливим.

##### 2. Позначте центр отвору на стіні.

#### Примітка

- Поверхня, на яку кріпиться монтажна пластина, має бути плоскою.
- Якщо поверхня не є плоскою, під час роботи Лоссней може виникати шум або засліпка може працювати неправильно.

#### 5.1.2. Просвердліть отвір у стіні

Просвердліть у стіні отвір діаметром 120 мм.

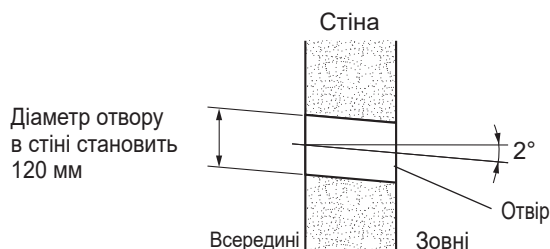

#### Примітка

- Отвори слід свердлити з ухилом по напрямку до зовнішньої стіни.
- Це запобігає проникненню дощової води в приміщення.

#### 5.1.3. Прокладання кабелю живлення та з'єднувального кабелю

##### Тільки для VL-50ES2-ER

1. Визначте місце виходу кабелю живлення та з'єднувального кабелю та просвердліть отвір (див. схему встановлення на стор. 4).
2. Протягніть кабель живлення та з'єднувальний кабель на внутрішній бік.

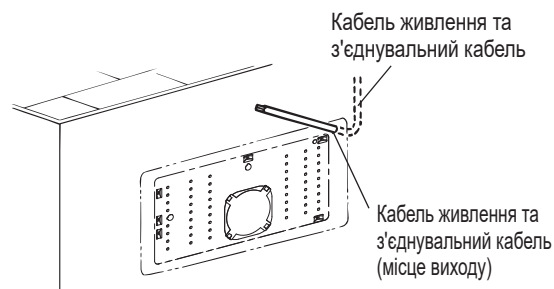

#### Примітка

- Для моделі VL-50S2-ER розетка має бути розташована в зоні досяжності вилки шнура живлення (фактична довжина кабелю живлення становить близько 3 м).

## 5.2. Підготовка до встановлення

#### 5.2.1. Встановлення у горизонтальному положенні

##### 1. Приєднайте ущільнювач до пластини кріплення повітропроводу.

- Вставте ущільнювач (з комплекту постачання) у жолобок на пластині кріплення повітропроводу з боку подачі повітря.
- Цей ущільнювач забезпечує необхідний ухил повітропроводу. Ущільнювач має знаходитись зі сторони з позначкою >PP<.



##### 2. Нанесіть герметик.

Нанесіть герметик на пластину кріплення повітропроводу.

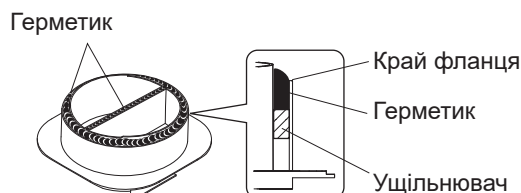



## Примітка

- Герметик слід наносити вище фланця.
- Якщо не нанести герметик, всередину пристрою може потрапити дощова вода.
- До затвердіння герметика необхідно виконати наступний крок.

### 3. Приєднайте пластину кріплення повітропроводу до припливного/витяжного повітропроводу А.

- Обов'язково вставте припливний/витяжний повітропровід А глибоко в жолоб на пластині кріплення повітропроводу.
- Надійно зафіксуйте місце з'єднання припливного/витяжного повітропроводу А та пластини кріплення повітропроводу, обмотавши його алюмінієвою стрічкою (великою), яка входить до комплекту постачання. В іншому випадку можливий витік конденсату.

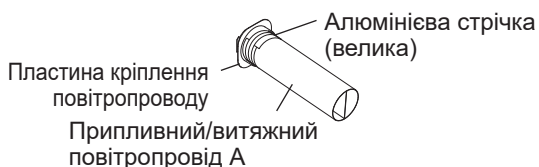

### 4. Нанесіть герметик на ділянку між пластиною кріплення повітропроводу та місцем її з'єднання з повітропроводом.

Нанесіть герметик на місце з'єднання пластини кріплення повітропроводу та припливного/витяжного повітропроводу з внутрішньої сторони.

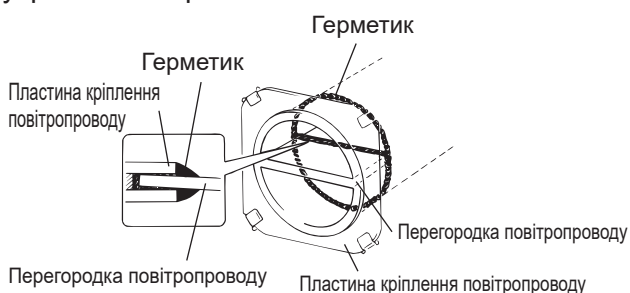

## Примітка

- Якщо не нанести герметик, всередину пристрою може потрапити дощова вода.
- Після нанесення герметика необхідно рівномірно розподілити по поверхні.
- Товщина шару герметика не повинна бути більша за товщину пластини кріплення повітропроводу (інакше стік конденсату буде неможливий).

### 5. Обрізка припливного/витяжного повітропроводів.

Виміряйте товщину стіни. (Якщо товщина стіни більше 300 мм, слід встановлювати припливний/витяжний повітропровід В.) (Інструкції зі встановлення див. на стор. 3, розділ 3.)

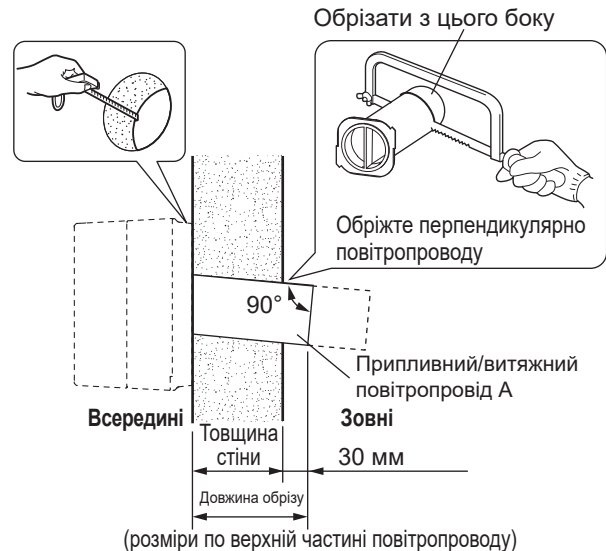

## Примітка

- Слід перевірити надійність фіксації кожного припливного/витяжного повітропроводу А на всіх чотирьох засувках пластин кріплення повітропроводів. (Якщо засувки не зафіксовані, повітропровід буде тиснути на задню частину блоку Лоссейн, внаслідок чого заслінка може працювати неправильно.)

### 6. Якщо товщина стіни більше 300 мм.

Обріжте припливний/витяжний повітропровід А2, щоб їхня довжина відповідала значенням, наведеним у п. 2 (товщина стіни +30 мм).

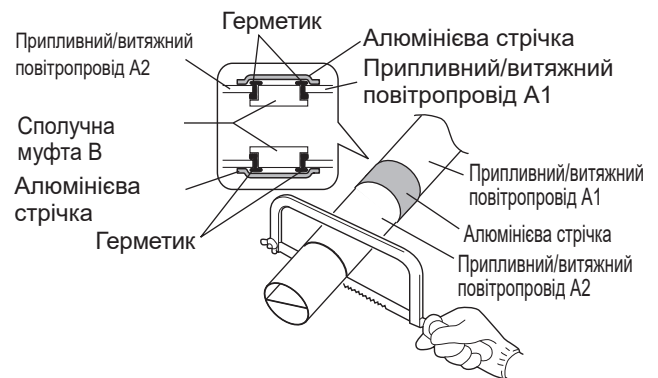

### 7. Закріпити припливний/витяжний повітропровід на монтажній пластині.

- Закріпити припливний/витяжний повітропровід А в жолоб на монтажній пластині.
- Поверніть повітропровід проти годинникової стрілки, щоб закріпити пластину кріплення повітропроводу за допомогою фіксатора.

- (с) Перевірте, що припливний/витяжний повітропровід А розташований під нахилом назовні, як показано на малюнку нижче.

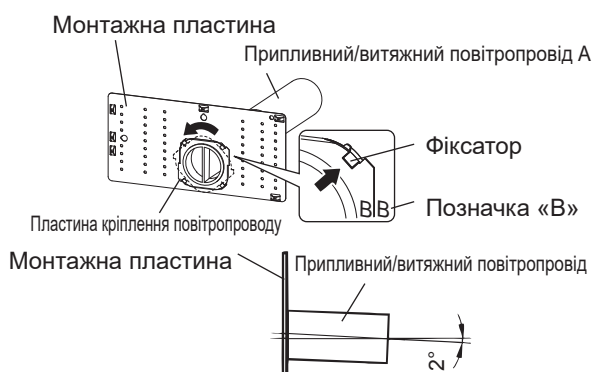

### Примітка

- Перевірте, що фланець утримує всі чотири фіксатори. (В іншому випадку задня сторона пристрою буде знаходитись під навантаженням, що призведе до несправної роботи заслінки.)
- Приєднайте повітропровід таким чином, щоб позначка «В» на монтажній пластині збігалась з позначкою «В» на фланці.
- Якщо припливний/витяжний повітропровід не буде розташований під нахилом назовні, конденсат або дощова вода може стікати по ньому до приміщення.

### 8. Закріпіть монтажну пластину.

- Вставте припливний/витяжний повітропровід у отвір в стіні.
- Тимчасово закріпіть монтажну пластину за допомогою шурупів. (Затягніть гвинт з краю установки.)
- Затягніть один кріпильний гвинт на монтажній пластині, щоб підвісити пристрій.
- Перевірте положення монтажної пластини за допомогою тягарця підвісного рівня (відхилення не повинно перевищувати 1°). (Інакше вода може витікати з піддону.)
- Чотирма шурупами закріпіть монтажну пластину на стіні у місці проходження арматури.
- Закріпіть шурупом центр лінії (А).

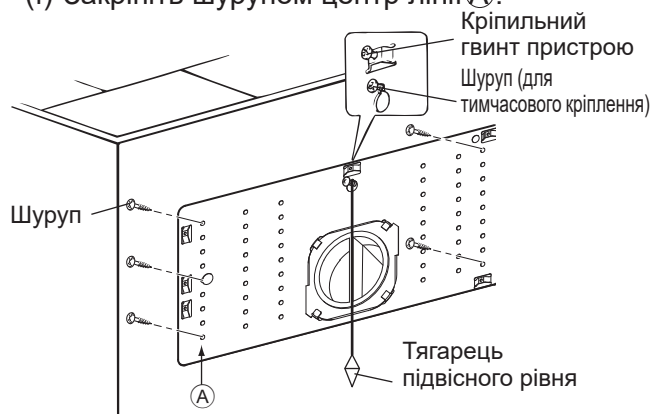

### Примітка

- Розташуйте пластину рівно та закріпіть її з усіх чотирьох кутів.
- Для кріплення пластини на бетонній стіні використовуйте шурупи по бетону (продаються окремо).
- При кріпленні монтажної пластини враховуйте розташування виходів кабелю живлення та з'єднувального кабелю. (Якщо монтажна пластина розташована неправильно, за пристроєм буде видно вихідний отвір електропроводки.)

### 5.2.2. Встановлення у вертикальному положенні

#### 1. Приєднайте ущільнювач до пластини кріплення повітропроводу.

- Вставте ущільнювач (з комплекту постачання) у жолобок на пластині кріплення повітропроводу з боку подачі повітря.
- Цей ущільнювач забезпечує необхідний ухил повітропроводу.

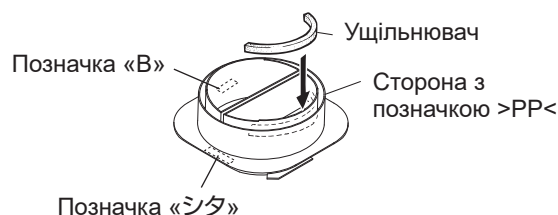

#### 2. Нанесіть герметик.

- Нанесіть герметик на пластину кріплення повітропроводу.

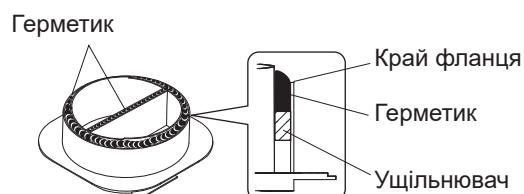

### Примітка

- Герметик слід наносити вище фланця.
- Якщо не нанести герметик, всередину пристрою може потрапити дощова вода.
- До затвердіння герметика необхідно виконати наступний крок.

#### 3. Приєднайте сполучну муфту С для вертикального встановлення до припливного/витяжного повітропроводу.

- Приєднайте сполучну муфту С для вертикального встановлення до припливного/витяжного повітропроводу для нанесення герметика.

(b) Надійно зафіксуйте місце з'єднання припливного/витяжного повітропроводу та сполучної муфти С для вертикального встановлення, обмотавши його алюмінієвою стрічкою (великою), яка входить до комплекту постачання. В іншому випадку можливий витік конденсату.

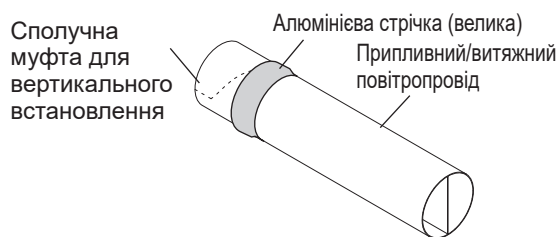

#### 4. Приєднайте пластину кріплення повітропроводу до припливного/витяжного повітропроводу.

(a) Обов'язково вставте припливний/витяжний повітропровід глибоко в жолоб на пластині кріплення повітропроводу.

(b) Надійно зафіксуйте місце з'єднання припливного/витяжного повітропроводу та пластини кріплення повітропроводу, обмотавши його алюмінієвою стрічкою (великою), яка входить до комплекту постачання. В іншому випадку можливий витік конденсату.

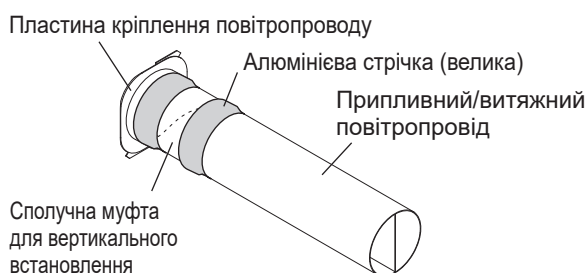

#### Примітка

- При встановленні повітропроводу з'єднувальна муфта для вертикального встановлення повинна бути розташована з боку приміщення.

#### 5. Нанесіть герметик на ділянку між пластиною кріплення повітропроводу та місцем її з'єднання з повітропроводом.

Нанесіть герметик на місце з'єднання пластини кріплення повітропроводу та припливного/витяжного повітропроводу з внутрішньої сторони.

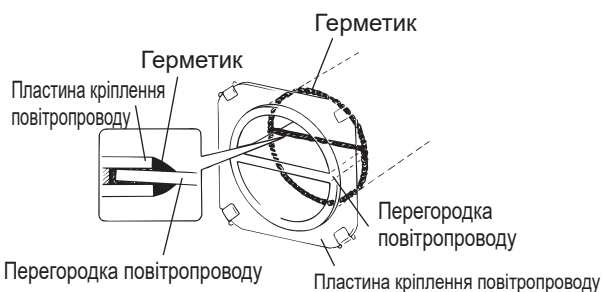

#### Примітка

- Якщо не нанести герметик, всередину пристрою може потрапити дощова вода.
- Після нанесення герметик необхідно рівномірно розподілити по поверхні.
- Товщина шару герметика не повинна бути більша за товщину пластини кріплення повітропроводу (інакше стік конденсату буде неможливий).

#### 6. Кріплення алюмінієвої стрічки.

Закріпіть алюмінієву стрічку (маленьку), як показано на малюнку.

- Стрічка спрощує стік води з краю піддону.

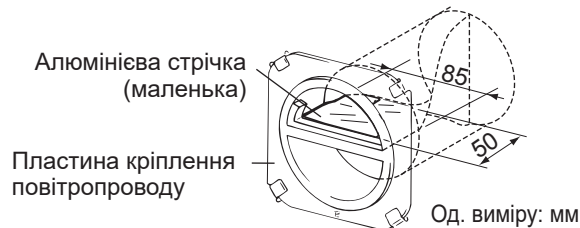

#### 7. Обрізка припливного/витяжного повітропроводів.

Виміряйте товщину стіни. (Якщо товщина стіни більше 300 мм, слід встановлювати припливний/витяжний повітропроводи В.) (Інструкції зі встановлення див. на стор. 4, розділ 4.)

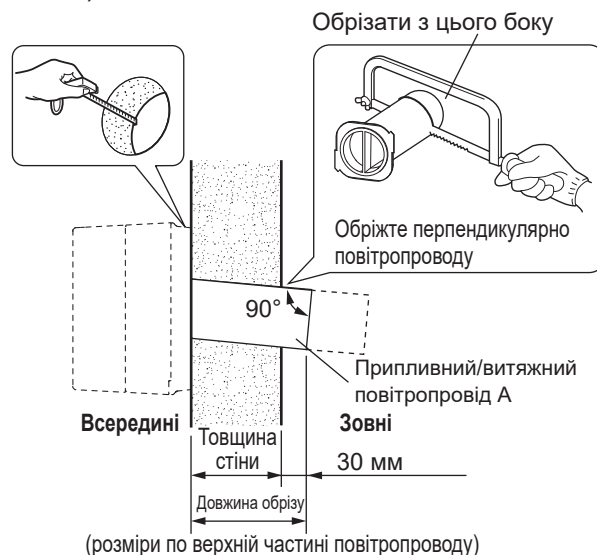

#### Примітка

- Слід перевірити надійність фіксації кожного припливного/витяжного повітропроводу А на всіх чотирьох засувках пластин кріплення повітропроводів. (Якщо засувки не зафіксовані, повітропровід буде тиснути на задню частину блоку Лосней, внаслідок чого заслінка може працювати неправильно.)

#### 8. Якщо товщина стіни більше 300 мм.

Обріжте припливний/витяжний повітропроводи А2, щоб їхня довжина відповідала значенням, наведеним у п. 2 (товщина стіни + 30 мм).

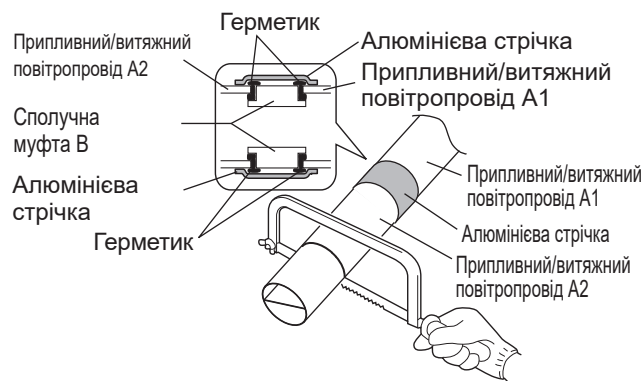



## 9. Закріпити припливний/витяжний повітропровід на монтажній пластині.

- Вставте припливний/витяжний повітропровід у жолоб на монтажній пластині.
- Поверніть повітропровід проти годинникової стрілки, щоб закріпити пластину кріплення повітропроводу за допомогою фіксатора.
- Перевірте, що припливний/витяжний повітропровід розташований під нахилом назовні, як показано на малюнку нижче.

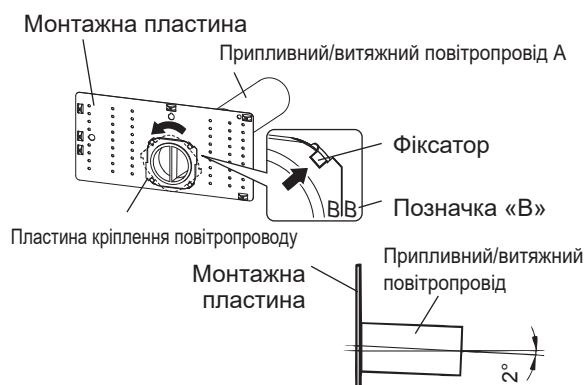

### Примітка

- Перевірте, що фланець утримує всі чотири фіксатори. (В іншому випадку задня сторона пристрою буде знаходитись під навантаженням, що призведе до несправної роботи заслінки.)
- Приєднайте повітропровід таким чином, щоб позначка «В» на монтажній пластині кріплення збігалась з позначкою «В» на пластині кріплення повітропроводу.
- Якщо припливний/витяжний повітропровід не буде розташований під нахилом назовні, конденсат або дощова вода може стікати по ньому до приміщення.

## 10. Закріпіть монтажну пластину.

- Вставте припливний/витяжний повітропровід у отвір в стіні.
- Тимчасово закріпіть монтажну пластину за допомогою шурупів. (Затягніть гвинт з краю установки.)
- Затягніть один кріпильний гвинт на монтажній пластині, щоб підвісити пристрій.
- Перевірте положення монтажної пластини за допомогою тягарця підвісного рівня (відхилення не повинно перевищувати 1°). (Інакше вода може витікати з піддону.)
- Чотирма шурупами закріпіть монтажну пластину на стіні у місці проходження арматури.

- Закріпіть шурупом центр лінії А.

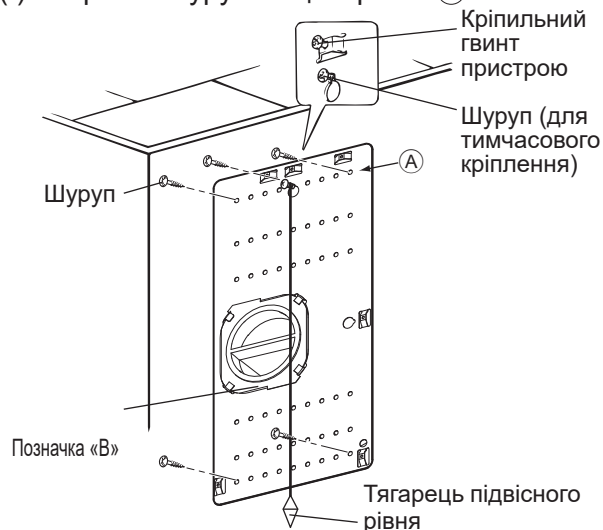

### Примітка

- Розташуйте пластину рівно та закріпіть її з усіх чотирьох кутів.
- Для кріплення пластини на бетонній стіні використовуйте шурупи по бетону (продаються окремо).
- Під час кріплення позначка «В» повинна знаходитись знизу.
- При кріпленні монтажної пластини враховуйте розташування виходів кабелю живлення та з'єднувального кабелю. (Якщо монтажна пластина розташована неправильно, за пристроєм буде видно вихідний отвір електропроводки.)

## 5.3 Кріплення основного блоку

- Протягніть кабель живлення та з'єднувальний кабель через отвір у задній частині блоку.
  - Слідкуйте за тим, щоб кабель не лишився затиснутим між основним блоком та монтажною пластинкою.
- Для моделі VL-50ES2-ER протягніть кабель живлення та з'єднувальний кабель через вхідний отвір та вкладень.

Кабель живлення та з'єднувальний кабель

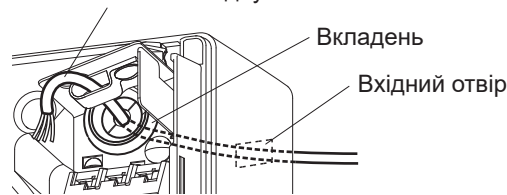

- Підвісьте пристрій за кріпильний гвинт у центрі монтажної пластини.

- Під час проведення кабелів через отвір будьте обережні, щоб не проштовхнути прокладку припливного/витяжного повітропроводу до кінця дренажного піддону.

#### 4. Притисніть основний блок до стіни та закріпіть його чотирма гвинтами.

- Потрібна викрутка з довжиною стрижня не менше 150 мм.

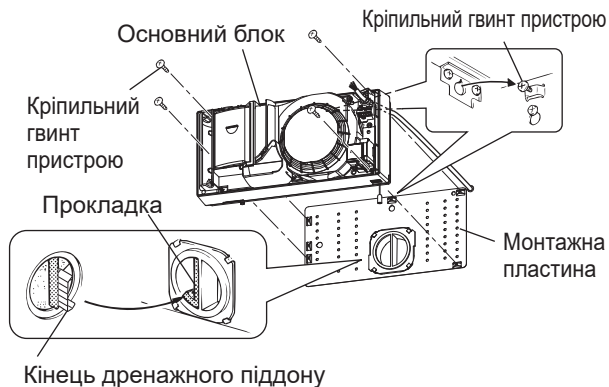

\* Наведені вище інструкції відносяться до моделі VL-50ES2-ER.

#### Примітка

- Слід пам'ятати, що кріпильний гвинт, що утримує пристрій, вкручений не до кінця, тому обов'язково підтримуйте основний блок рукою, поки не затягнете гвинт.

### 5.4 Електромонтажні роботи

#### ⚠ Попередження

- Забороняється подавати на пристрій напругу вище за номінальну.

- Може призвести до пожежі або ураження електричним струмом.

- Надійно закріпіть дроти у клемних колодках\*1.

- Поганий електричний контакт може призвести до пожежі.

- Електромонтажні роботи повинен виконувати підрядник (атестований електрик) відповідно до технічних стандартів обладнання та діючих норм забезпечення безпеки робіт.

- Неякісна проводка та помилки при проведенні електромонтажних робіт можуть призвести до ураження електричним струмом або пожежі.

\*1: тільки для моделі VL-50ES2-ER.

Для VL-50ES2-ER

#### Примітка

- Перевірте правильність роботи пристрою.

- Під час використання електронних перемикачів, у тому числі перемикачів оборотів та таймерів з керуванням через напівпровідники, можливе виникнення несправностей.



Для роботи необхідний перемикач керування. Вимикач керування та проводка підключення пристрою показані жирними лініями на схемі підключення нижче.

Допустимі перерізи кабелів: діаметр 0,5–2,0 мм.

(1) Зніміть ізоляцію на кінцях кабелю живлення та кабелю з'єднання на 10 мм та підключіть їх до клемної колодки.

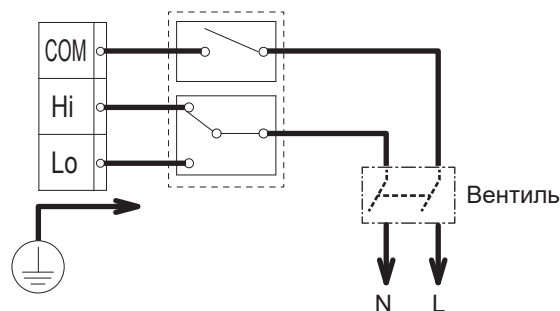

(2) Закріпіть кабель заземлення до гвинта заземлення.

(3) Закріпіть проводку живлення та заземлення кабельним затискачем.

(4) Перевірте, що кабелі надійно закріплені у клемній колодці.

(5) Встановіть кришку клемної колодки на місце і вставте кріпильні гвинти в отвори кришки.

(6) Затягніть гвинти кришки клемної колодки.

Кришка клемної колодки

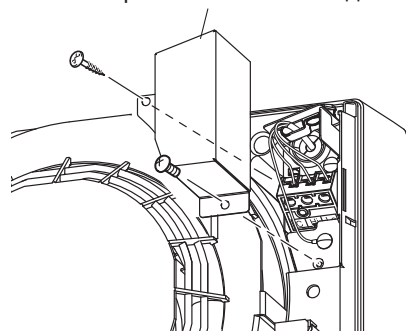

### 5.5 Встановлення панелі

1. Закріпіть провід панелі (призначений для запобігання падінню) на гаку пристрою.

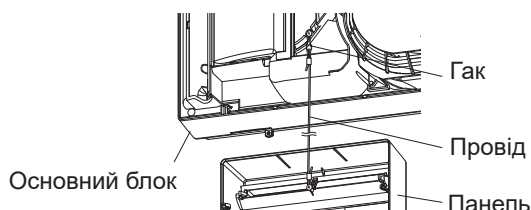

## 2. Горизонтально розташуйте панель та притисніть її.

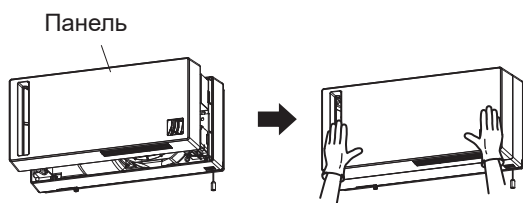

## 5.6 Зовнішні конструкції

### 1. Герметизація отворів у стіні

Заповніть всі зазори між повітропроводами та отворами в стіні будь-яким наявним у продажу герметиком.

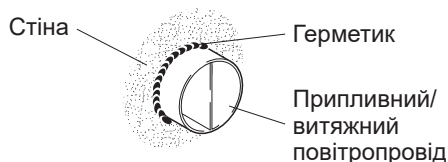

### Примітка

- Неякісна герметизація може призвести до проникнення води.

- Крім цього, всередину може потрапити холодне повітря, що призведе до утворення конденсату.

### 2. Закріпіть кришку повітропроводу.

(1) Викрутіть 2 гвинти, які утримують на місці кришку повітропроводу, та зніміть його.

- Не загубіть гвинти: надалі вони ще знадобляться для кріплення кришки.



(2) Зістикуйте жолобок на пластині кріплення кришки з кінцем повітропроводу, так щоб позначка «ウエ» була зверху.

(3) Прикріпіть пластину кріплення кришки до стіни. Для цього закрутіть чотири гвинти (нержавіюча сталь  $\varnothing 4 \times 20$ , в комплект постачання не входять) у монтажні отвори А.

- У випадку кріплення пластини через монтажні отвори В ( $4 \times \varnothing 8,5$ ) необхідно видавити із них заглушки.

- Для кріплення пластини на бетонній стіні використовуйте шурупи по бетону.

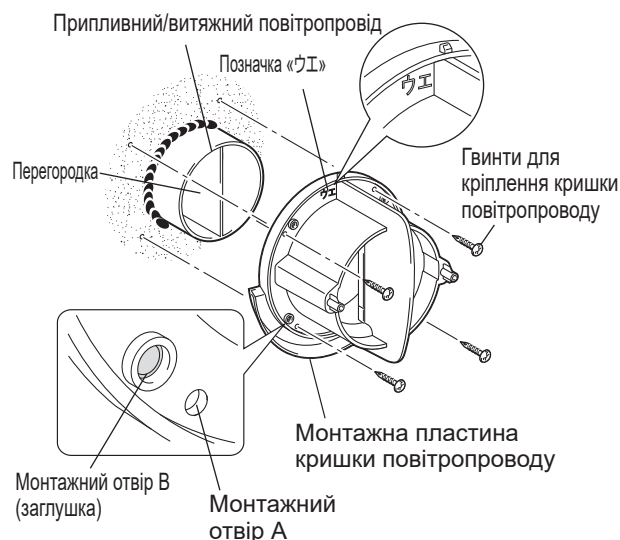

(4) Щоб запобігти проникненню дощової води в зазор між пластиною кріплення кришки та стіною, заповніть його герметиком (продається окремо).

(5) З'єднайте кришку з пластиною кріплення кришки та закріпіть її за допомогою гвинтів.

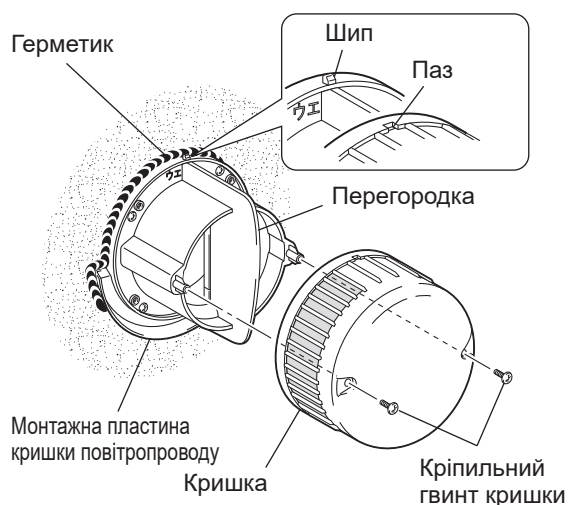

### Примітка

- Приєднайте кришку до кріпильної пластини та переконайтеся, що шип нагорі пластини зістикований з пазом на кришці.

- Кришка повинна бути закріплена так, щоб ущільнювач знаходився знизу.

## 6. Перевірка після встановлення

- Після завершення встановлення до тестового запуску виконайте перевірку системи згідно з контрольною таблицею.
- Виправте всі виявлені несправності (недотримання цієї вимоги може загрожувати вашій безпеці).
- Контрольна таблиця

	Перевірка	Засоби усунення	Перевірено?
Встановлення	Основний блок встановлений достатньо надійно?	Використовуйте зміцнюючі або підтримуючі конструкції.	
	Основний блок закріплений надійно?	Затягніть гвинти кріплення (в 4 місцях).	
	Панель закрита надійно?	Закрийте панель.	
	Прийняті заходи герметизації? (Припливні/витяжні повітропроводи та периметр кришок повітропроводів повинні бути герметизовані.)	Нанесіть герметик. (Неякісна герметизація може призвести до проникнення води.)	
	Провід для запобігання падіння панелі закріплений?	Закріпіть провід на гаку.	
Перед запуском	Напруга в мережі відповідає номінальній?	Підключіть пристрій до мережі з номінальною напругою (живлення від мережі з іншою напругою може призвести до ушкодження пристрою).	
Перевірка роботи	Положення перемикача режимів відповідають фактичним режимам роботи Лоссей? (тільки для VL-50ES2-ER)	Неправильна схема підключення. Підключіть пристрій відповідно до схеми.	
	Чи чути удари лопатей вентилятора по внутрішнім деталям?	Відкрийте панель, вийміть повітряний фільтр і видаліть сторонні предмети та сміття (у місцях, доступних для огляду).	
	Чи чути незвичайні звуки під час запуску та зупинки пристрою?	Прикріпіть припливні/витяжні повітропроводи та пластини кріплення повітропроводів щільно до стіни.	
	Заслінка рухається плавно?		

## 7. Тестовий запуск

### ■ Тестовий запуск слід виконувати в присутності клієнта.

1. Ввімкніть живлення.
  - 1) Переведіть автоматичний вимикач на розподільній панелі у положення «Увімкнено».
  - 2) Вставте вилку електроживлення в розетку (тільки для VL-50S2-ER).
2. Перевірте режими роботи.

Інструкції по роботі з пристроєм наведені у керівництві з експлуатації.  
Переведіть перемикач заслінки у положення «Відкрито».
3. Переконайтеся у відсутності ненормальної вібрації та шуму. Після цього вимкніть пристрій.
  - 1) Після зупинки перемістіть заслінку у положення «закрито» (щоб пил не потрапив у пристрій до того як його почне експлуатувати клієнт).
  - 2) Дістаньте вилку електроживлення із розетки (тільки для VL-50S2-ER).
  - 3) Вимкніть автоматичний вимикач на розподільчому щитку.

### Дайте клієнту наступні інструкції.

- Покажіть місце розташування автоматичного вимикача, розетки або настінного вимикача.
- Розкажіть клієнту про результати перевірки за контрольним листом.
- Передайте клієнту Керівництво зі встановлення та Інструкцію з експлуатації.
- Передайте покупцеві «P-50HF2-E».
- Якщо клієнт відсутній, роз'ясніть та покажіть це замовнику (наприклад, власнику) або керівнику.

Виробник: **MITSUBISHI ELECTRIC CORPORATION**

TOKYO BLDG. 2-7-3, MARUNOUCHI, CHIYODA-KU, TOKYO, 100-8310 ЯПОНІЯ